

KRAFTWERK®

FAVORITE TOOLS SINCE 1979



BETRIEBSEINRICHTUNGEN



UNSERE VISION



KRAFTWERK ist ein international tätiges Schweizer Unternehmen für hochwertige professionelle Handwerkzeuge sowie Werkstatteinrichtungen und wurde 1979 gegründet. Unsere Vision ist es, **KRAFTWERK** national sowie international als Anbieter von Lieblingswerkzeug für den professionellen Handwerker bis hin zum ambitionierten Hobbyhandwerker zu entwickeln. **KRAFTWERK** ist ein moderner Arbeitgeber mit einer offenen, mitarbeiterfreundlichen und nachhaltigen Unternehmenskultur.

Die Kundenbedürfnisse stehen im Mittelpunkt und wir haben den kompromisslosen Anspruch, diese vollständig zu erfüllen.

DIE KRAFTWERK INDUSTRY LINIE



Von der einfachen Werkbank, über den Schubladenschrank bis hin zum Tischwagen oder zur Garderobe – mit der neuen Betriebseinrichtungslinie von Kraftwerk wird Ihnen der Arbeitsalltag erleichtert und bietet zudem eine Top Qualität – 100% made in Germany.

Die Werkstatt- und Funktionsmöbel aus Stahl werden von spezialisierten Herstellern gefertigt, die durch jahrzehntelange Erfahrung in der Stahlblechumformung und Veredelung ihr Wissen und Können weiterentwickeln und präzisieren konnten. Für die gesamte Produktgruppe werden ausschliesslich hochwertige Materialien verwendet und durch die Vielfalt an Formen, Materialien und Farben ergibt sich ein grosser Spielraum für das individuelle Gestalten.

Lieferbare Standardfarben

Individuelle Farbgebung nach RAL-Tabelle gegen Aufpreis möglich.

Standardmäßige Farbgebung bei Auslieferung entspricht den Angaben in der Artikelbeschreibung. Abbildungen können farblich abweichen.

Vom Standard abweichende Farbwünsche bitte bei der Bestellung angeben.



RAL 7035 Lichtgrau



RAL 7016 Anthrazitgrau



RAL 3002 Kraftwerkrot



RAL 5012 Lichtblau



RAL 3020 Verkehrsrot



RAL 9005 Tiefschwarz

Legende Piktogramme



Gewicht

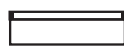

Schubladen

L1 = Länge 1



Stärke Arbeitsplatte



Ablageboden

L2 = Länge 2



Durchmesser



Kleiderstange

H = Höhe



Schubladenbox

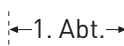

Abteil

B = Breite

T = Tiefe



WERKBÄNKE		Seite
Werkbank COMPACT		9 12
Zubehör		10 13
Einteilungssortiment		11 14
Werkbank MODULAR		16 - 17 20 - 21
Zubehör		18 - 19 22, 23
Einteilungssortiment		19 23
Werkbank MyWorkplace		24
Schubladenboxen		25
Werkbankplatten		26
Zubehör		27 - 29
Einteilungssortiment		29

SCHUBLADENSCHRÄNKE		Seite
Schubladenschrank 695x695		33 - 35
Einteilungssortiment		35
Zubehör		35
Schubladenschrank 1000x695		36 - 37
Einteilungssortiment		38
Schubladenschrank 1000x535		39 - 40
Einteilungssortiment		41

WERKSTATT-, TISCH- & TRANSPORTWAGEN		Seite
Tisch- und Werkstattwagen		45 - 47
Einteilungssortiment		48
Transportwagen (Plattform- und Bügelwagen, Kistenroller)		49

WANDMONTAGE ARTIKEL		Seite
Wandschränke		53
Lochplattensysteme		54
Komplettlochwände		54

FLÜGELTÜRSCHRÄNKE		Seite
Flügeltürschränke		56 - 58

GARDEROBENSCHRÄNKE, SITZBÄNKE & WERTSTOFFSAMMELBEHÄLTER		Seite
Garderobenschränke		61
Sitzbänke		62
Wertstoffsammelbehälter		62

ZUBEHÖR		Seite
Werkzeughaken Werkzeughalter		65 - 68
Sonstiges Zubehör		69 - 70





WERKBÄNKE

COMPACT

MODULAR

MYWORKPLACE

Werkbänke der Serie COMPACT

- Individuell anpassbar
- Sehr robuste und hochbelastbare Konstruktion
- Arbeitsplatten aus Buchenholz, mehrschichtig, verleimt, 40 mm stark, bis 300 kg belastbar, gleichmäßig verteilt. Oberfläche durch Leinölfirnis zusätzlich geschützt.
- Auf Anfrage sind andere Arbeitsplatten verfügbar
- Sockel aus robustem geschweißtem Stahlblech, optional mit Türen und Schubladen erhältlich
- Zentralverriegelung mit Zylinderschloss

- Gehäuse mit Lochung für eine mögliche Verschraubung der Werkbank mit dem Boden
- Teleskopschienen mit Vollauszug und eleganten Kunststoffgriffen, leicht austauschbar
- Austauschbares Papier und transparente Streifen im Griff - individuelle Beschriftung und gute Übersicht
- Die Werkbank ist für die Höhenverstellung der Arbeitsplatte vorbereitet (nur als Erstausrüstung; nachträgliche Ausrüstung nicht möglich)

COMPACT 1500

Große Auswahl an extrem belastbaren Arbeitsplatten

- Stärke 40 mm
- Länge 1500 mm
- Tiefe 700 mm

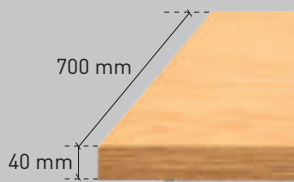

Seite 9



ZUBEHÖR FÜR COMPACT 1500

Höhenverstellung, Lochplatten und Ablageböden zur Verschraubung an der Trägersäule.



Seite 10

SCHUBLADENEINTEILUNGEN

Einteilungsortiment für Schubladen mit Blendenhöhe 90 mm und 135 mm | 180 mm.

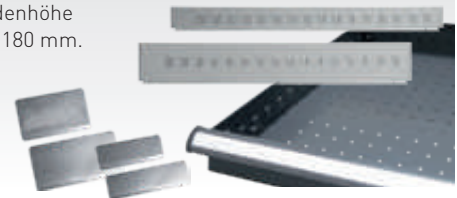

Seite 11

COMPACT 2000

Große Auswahl an extrem belastbaren Arbeitsplatten

- Stärke 40 mm
- Länge 2000 mm
- Tiefe 700 mm

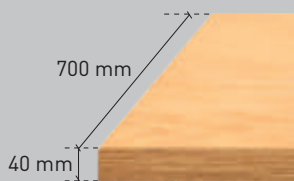

Seite 12



ZUBEHÖR FÜR COMPACT 2000

Höhenverstellung, Lochplatten und Ablageböden zur Verschraubung an der Trägersäule.



Seite 13

SCHUBLADENEINTEILUNGEN

Einteilungsortiment für Schubladen mit Blendenhöhe 90 mm und 135 mm | 180 mm.

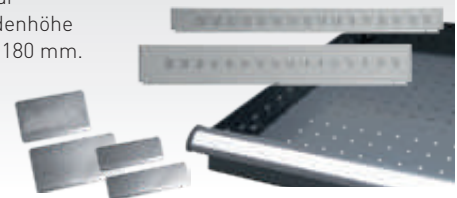

Seite 14

Werkbänke COMPACT 1500



Werkbank COMPACT 1500

Schubladeninnenmaß 459 x 539 mm
 2 x H 90 mm | 60 kg Schubladenbelastung
 Traglast gleichmässig verteilt: 300 kg
 Bei Festmontage auf dem Boden: 1000 kg
 H 840 x B 1500 x T 700 mm | 97 kg

Art.	Arbeitsplatte	Stärke
110.150.001	Buche B 1500 x T 700 mm	40 mm



Werkbank COMPACT 1500

Schubladeninnenmaß 459 x 539 mm
 1 x H 90 mm | 60 kg Schubladenbelastung
 3 x H 180 mm | 60 kg Schubladenbelastung
 Traglast gleichmässig verteilt: 300 kg
 Bei Festmontage auf dem Boden: 1000 kg
 H 840 x B 1500 x T 700 mm | 97 kg

Art.	Arbeitsplatte	Stärke
110.150.002	Buche B 1500 x T 700 mm	40 mm



Werkbank COMPACT 1500

Schubladeninnenmaß 459 x 539 mm
 1 x H 90 mm | 60 kg Schubladenbelastung
 Traglast gleichmässig verteilt: 300 kg
 Bei Festmontage auf dem Boden: 1000 kg
 H 840 x B 1500 x T 700 mm | 91 kg

Art.	Arbeitsplatte	Stärke
110.150.003	Buche B 1500 x T 700 mm	40 mm



Werkbank COMPACT 1500

Schubladeninnenmaß 459 x 539 mm
 3 x H 180 mm | 60 kg Schubladenbelastung
 Traglast gleichmässig verteilt: 300 kg
 Bei Festmontage auf dem Boden: 1000 kg
 H 840 x B 1500 x T 700 mm | 98 kg

Art.	Arbeitsplatte	Stärke
110.150.004	Buche B 1500 x T 700 mm	40 mm

Zubehör zu COMPACT 1500

Art. 132.150.001

Lochplatte für Werkbank COMPACT 1500

Für Werkbanklänge 1500 mm
Lochquadrate 10 x 10 mm
Abstand von Lochmitte zu Lochmitte 38 mm
Vertikal und horizontal
Zur Verschraubung an der Trägersäule, komplett mit Montagematerial
B 1482 x H 494 mm | 6 kg

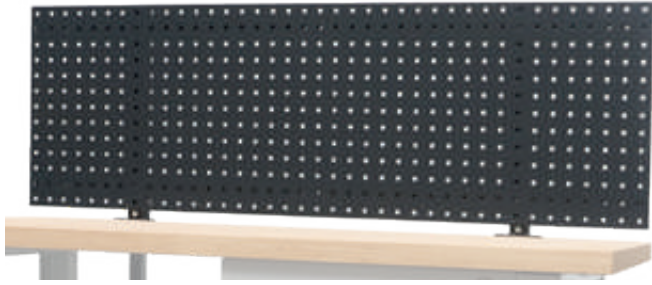

Art. 131.001.000

Trägersäulen-Paar

Aus C-Profil, Höhe ca. 1100 mm ab Oberkante Werkbankplatte
Zur Befestigung von Lochplatten und Ablageböden, inkl. Befestigungsmaterial
5 kg

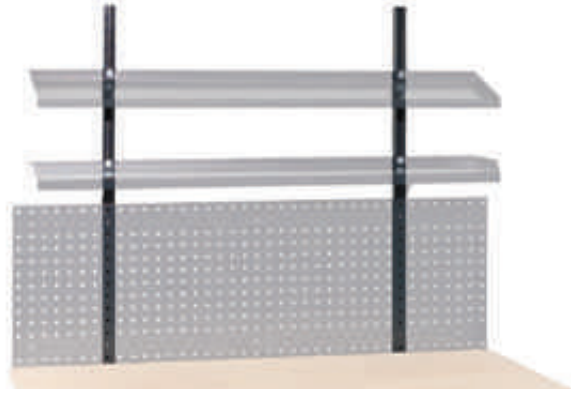

Art. 131.150.001

Ablageboden gerade für Werkbank COMPACT 1500

Für Werkbanklänge 1500 mm
Zur Verschraubung an der Trägersäule, höhenverstellbar
Mit 3-seitigem Abrollrand
Benötigt Art. 131.001.000
B 1393 x T 250 mm | 5.6 kg

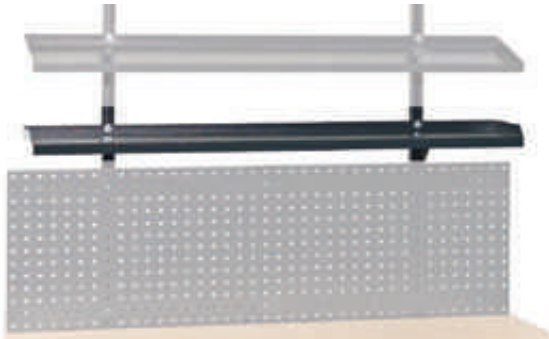

Art. 131.150.002

Ablageboden geneigt für Werkbank COMPACT 1500

Für Werkbanklänge 1500 mm
Neigung 15°
Zur Verschraubung an der Trägersäule, höhenverstellbar
Mit allseitigem Abrollrand
Benötigt Art. 131.001.000
B 1393 x T 250 mm | 6 kg



Art. 133.000.101

Fachboden für Werkbank COMPACT 1500

Aus verzinktem Stahlblech mit Sicherheitsabkantungen
Höhenverstellbar, inklusive Befestigungsmaterial
B 480 x T 550 mm | 2.5 kg



Art. 133.150.001

Höhenverstellung für Werkbank COMPACT 1500

Für die stufenlose Höhenverstellung der Werkbankplatte (Breite 1500 mm)
bis max. 200 mm. Nur für Erstmontage, danach nicht montierbar.
Die Höhenverstellung muss separat dazu bestellt werden
(keine Standardausrüstung)

7.5 kg



COMPACT 1500

Einteilungssortiment zu COMPACT 1500

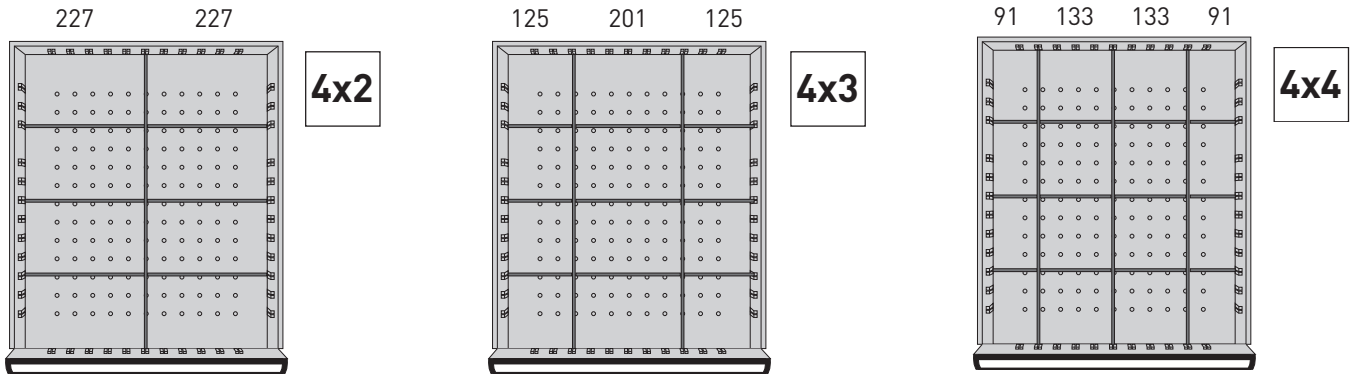

Einteilungssortiment

Höhe 50 mm

Für Schubladen mit Blendenhöhe 90 mm
Schubladeninnenmaß 459 x 539 mm

Art.	Fächer	Inhalt	△
130.050.008	8	1 Schlitzwand 6 Trennbleche	1 kg
130.050.012	12	2 Schlitzwände 9 Trennbleche	1,5 kg
130.050.016	16	3 Schlitzwände 12 Trennbleche	1,8 kg



Einteilungssortiment

Höhe 100 mm

Für Schubladen mit Blendenhöhe 135 mm | 180 mm
Schubladeninnenmaß 459 x 539 mm

Art.	Fächer	Inhalt	△
130.100.008	8	1 Schlitzwand 6 Trennbleche	2 kg
130.100.012	12	2 Schlitzwände 9 Trennbleche	2,9 kg
130.100.016	16	3 Schlitzwände 12 Trennbleche	3,8 kg



Werkbänke COMPACT 2000



Werkbank COMPACT 2000

Schubladeninnenmaß 459 x 539 mm
 2 x H 90 mm | 60 kg Schubladenbelastung
 Traglast gleichmässig verteilt: 300 kg
 Bei Festmontage auf dem Boden: 1000 kg
 H 840 x B 2000 x T 700 mm | 128 kg

Art.	Arbeitsplatte	Stärke
110.200.001	Buche B 2000 x T 700 mm	40 mm



Werkbank COMPACT 2000

Schubladeninnenmaß 459 x 539 mm
 3 x H 180 mm | 60 kg Schubladenbelastung
 Traglast gleichmässig verteilt: 300 kg
 Bei Festmontage auf dem Boden: 1000 kg
 H 840 x B 2000 x T 700 mm | 129 kg

Art.	Arbeitsplatte	Stärke
110.200.002	Buche B 2000 x T 700 mm	40 mm



Werkbank COMPACT 2000

Schubladeninnenmaß 459 x 539 mm
 1 x H 90 mm | 60 kg Schubladenbelastung
 3 x H 180 mm | 60 kg Schubladenbelastung
 Traglast gleichmässig verteilt: 300 kg
 Bei Festmontage auf dem Boden: 1000 kg
 H 840 x B 2000 x T 700 mm | 135 kg

Art.	Arbeitsplatte	Stärke
110.200.003	Buche B 2000 x T 700 mm	40 mm



Werkbank COMPACT 2000

Schubladeninnenmaß 459 x 539 mm
 2 x H 90 mm | 60 kg Schubladenbelastung
 3 x H 180 mm | 60 kg Schubladenbelastung
 Traglast gleichmässig verteilt: 300 kg
 Bei Festmontage auf dem Boden: 1000 kg
 H 840 x B 2000 x T 700 mm | 141 kg

Art.	Arbeitsplatte	Stärke
110.200.004	Buche B 2000 x T 700 mm	40 mm

Zubehör zu COMPACT 2000

Art. 132.200.001

Lochplatte für Werkbank COMPACT 2000

Für Werkbanklänge 2000 mm
Lochquadrate 10 x 10 mm
Abstand von Lochmitte zu Lochmitte 38 mm
Vertikal und horizontal
Zur Verschraubung an der Trägersäule, komplett mit Montagematerial

B 1976 x H 494 mm | 8 kg

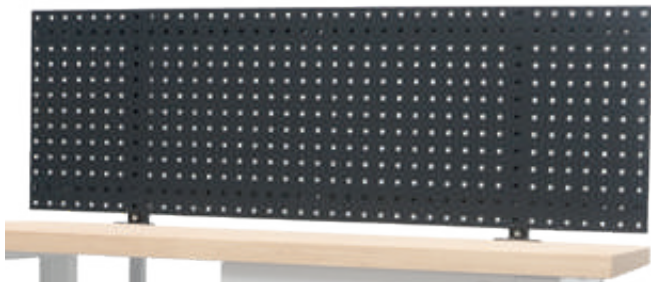

Art. 131.200.001

Ablageboden gerade für Werkbank COMPACT 2000

Für Werkbanklänge 2000 mm
Zur Verschraubung an der Trägersäule, höhenverstellbar
Mit 3-seitigem Abrollrand
Benötigt Art. 131.001.000

B 1893 x T 250 mm | 8.5 kg

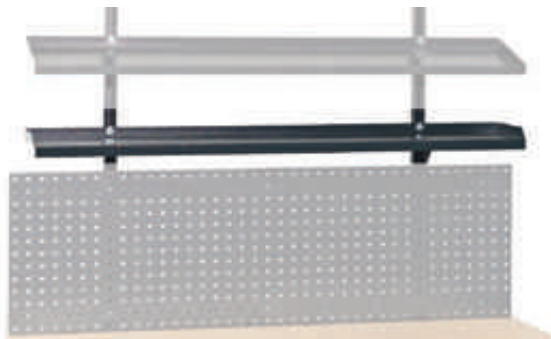

Art. 133.000.101

Fachboden für Werkbank COMPACT 2000

Aus verzinktem Stahlblech mit Sicherheitsabkantungen
Höhenverstellbar, inklusive Befestigungsmaterial

B 480 x T 550 mm | 2.5 kg



Art. 131.001.000

Trägersäulen-Paar

Aus C-Profil, Höhe ca. 1100 mm ab Oberkante Werkbankplatte
Zur Befestigung von Lochplatten und Ablageböden, inkl. Befestigungsmaterial

5 kg

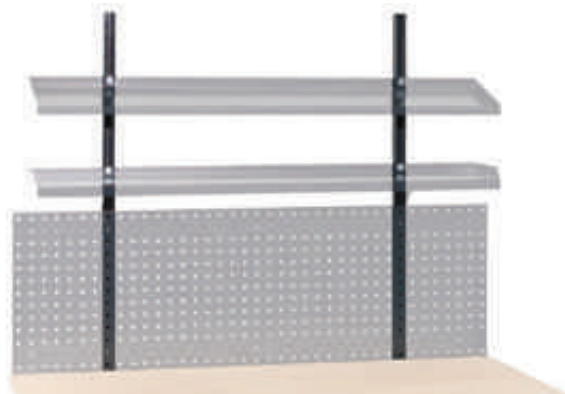

Art. 131.200.002

Ablageboden geneigt für Werkbank COMPACT 2000

Für Werkbanklänge 2000 mm
Neigung 15°
Zur Verschraubung an der Trägersäule, höhenverstellbar
Mit allseitigem Abrollrand
Benötigt Art. 131.001.000

B 1893 x T 250 mm | 7.4 kg

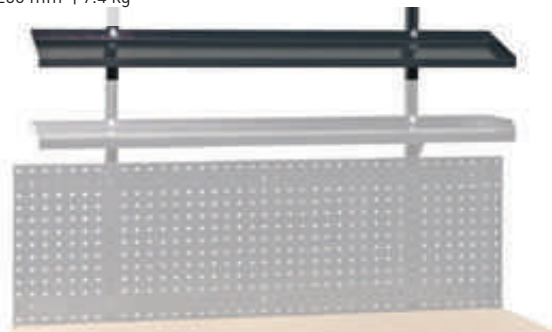

Art. 133.200.001

Höhenverstellung für Werkbank COMPACT 2000

Für die stufenlose Höhenverstellung der Werkbankplatte (Breite 2000 mm)
bis max. 200 mm. Nur für Erstmontage, danach nicht montierbar.
Die Höhenverstellung muss separat dazu bestellt werden
(keine Standardausrüstung)

21 kg



Einteilungssortiment zu COMPACT 2000

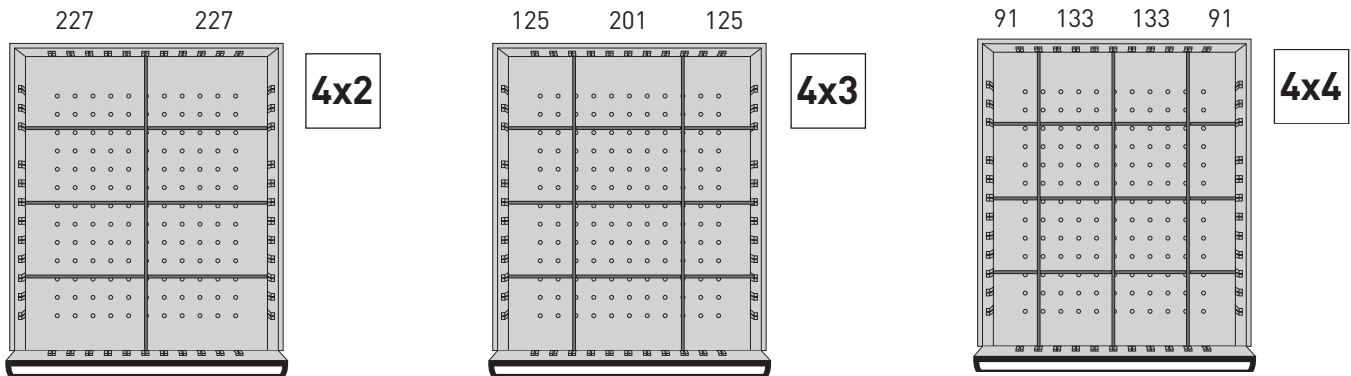

Einteilungssortiment

Höhe 50 mm

Für Schubladen mit Blendenhöhe 90 mm
Schubladeninnenmaß 459 x 539 mm

Art.	Fächer	Inhalt	⚖️
130.050.008	8	1 Schlitzwand 6 Trennbleche	1 kg
130.050.012	12	2 Schlitzwände 9 Trennbleche	1.5 kg
130.050.016	16	3 Schlitzwände 12 Trennbleche	1.8 kg



Einteilungssortiment

Höhe 100 mm

Für Schubladen mit Blendenhöhe 135 mm | 180 mm
Schubladeninnenmaß 459 x 539 mm

Art.	Fächer	Inhalt	⚖️
130.100.008	8	1 Schlitzwand 6 Trennbleche	2 kg
130.100.012	12	2 Schlitzwände 9 Trennbleche	2.9 kg
130.100.016	16	3 Schlitzwände 12 Trennbleche	3.8 kg



Werkbänke der Serie MODULAR

- Vom Einzelteil zur kompletten Werkbank - Werkbänke nach eigenen Wünschen und Vorstellungen im Baukastensystem zusammenstellen
- Ein auf den Einzelnen zugeschnittener Arbeitsplatz - durch Installation verschiedener Schubladensets, Stahlblechschränke, Regale und Erweiterungen auf oder unter der Arbeitsplatte
- Vielseitige Kombinationsmöglichkeiten als einzelner Arbeitsplatz oder als Mehrfach-Werkbank
- Robuste Konstruktion mit starker Arbeitsplatte in verschiedenen

- Stärken. Oberfläche zusätzlich geschützt durch Leinöllack
- Grundrahmenelemente können wahlweise rechts oder links montiert werden
- Einstellung der Arbeitshöhe mittels höhenverstellbarer FüÙe oder Verwendung von passenden Sockeln für Schubladenschränke
- Um die Stabilität zu erhöhen, können die FüÙe mit dem Boden verschraubt werden
- Austauschbares Papier und transparente Streifen im Griff für individuelle Kennzeichnung und guten Überblick

MODULAR 1500

GroÙe Auswahl an extrem belastbaren Arbeitsplatten.

- Stärke 40 | 50 mm
- Länge 1500 mm
- Tiefe 700 mm

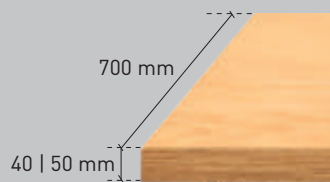

Die Schubladenblöcke sind fest am Arbeitstisch montierbar. In 4 verschiedenen Höhen erhältlich.

Seite 16 - 17



ZUBEHÖR FÜR MODULAR 1500

Lochplatten und Ablageböden zur Verschraubung an der Trägersäule.



Seite 18 - 19

SCHUBLADENEINTEILUNGEN

Einteilungsortiment für Schubladen mit Blendenhöhe 90 mm und 135 mm | 180 mm.

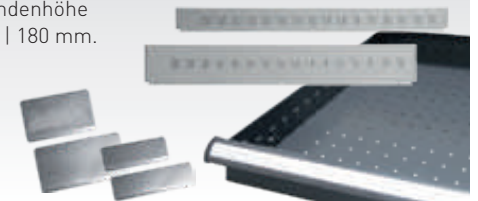

Seite 19

MODULAR 2000

GroÙe Auswahl an extrem belastbaren Arbeitsplatten

- Stärke 40 | 50 mm
- Länge 2000 mm
- Tiefe 700 mm

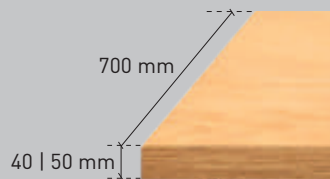

Die Schubladenblöcke sind fest am Arbeitstisch montierbar. In 4 verschiedenen Höhen erhältlich.

Seite 20 - 21



ZUBEHÖR FÜR MODULAR 2000

Lochplatten und Ablageböden zur Verschraubung an der Trägersäule.



Seite 22 - 23

SCHUBLADENEINTEILUNGEN

Einteilungsortiment für Schubladen mit Blendenhöhe 90 mm und 135 mm | 180 mm.

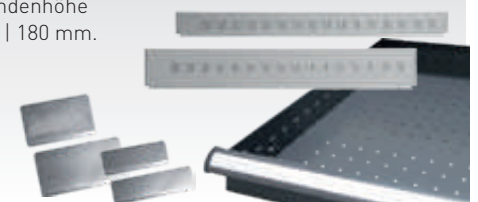

Seite 23

Werkbänke MODULAR 1500



Werkbank MODULAR 1500

1 Werkbankplatte
2 Werkbankfüße 800 mm hoch (Art. 137.800.000)
TL: Traglast gleichmäßig verteilt

Art.	Arbeitsplatte	TL	Stärke	∅
115.150.001	Buche B 1500 x T 700 mm	250 kg	40 mm	47 kg
115.150.051	Buche B 1500 x T 700 mm	300 kg	50 mm	55 kg



Werkbank MODULAR 1500

1 Werkbankplatte
2 Werkbankfüße 800 mm hoch (Art. 137.800.000)
1 Einzelschublade mit Gehäuse
1 x 140 mm | 60 kg Schubladenbelastung
Schubladeninnenmaß B 459 x T 539 mm
TL: Traglast gleichmäßig verteilt

Art.	Arbeitsplatte	TL	Stärke	∅
115.150.002	Buche B 1500 x T 700 mm	250 kg	40 mm	57 kg
115.150.052	Buche B 1500 x T 700 mm	300 kg	50 mm	65 kg



Werkbank MODULAR 1500

1 Werkbankplatte
2 Werkbankfüße 800 mm hoch (Art. 137.800.000)
1 Schubladenbox
2 x 90 mm, 1 x 180 mm | 60 kg Schubladenbelastung
Schubladeninnenmaß B 459 x T 539 mm
TL: Traglast gleichmäßig verteilt

Art.	Arbeitsplatte	TL	Stärke	∅
115.150.003	Buche B 1500 x T 700 mm	250 kg	40 mm	79 kg
115.150.053	Buche B 1500 x T 700 mm	300 kg	50 mm	87 kg



Werkbank MODULAR 1500

1 Werkbankplatte
2 Werkbankfüße 800 mm hoch (Art. 137.800.000)
1 Schubladenbox
4 x 90 mm | 60 kg Schubladenbelastung
Schubladeninnenmaß B 459 x T 539 mm
TL: Traglast gleichmäßig verteilt

Art.	Arbeitsplatte	TL	Stärke	∅
115.150.004	Buche B 1500 x T 700 mm	250 kg	40 mm	82 kg
115.150.054	Buche B 1500 x T 700 mm	300 kg	50 mm	90 kg

MODULAR 1500



Werkbank MODULAR 1500

1 Werkbankplatte

1 Werkbankfuss 800 mm hoch (Art. 137.800.000)

1 Schubladenbox

1 x 45 mm, 5 x 90 mm, 1 x 180 mm | 60 kg Schubladenbelastung

Schubladeninnenmaß B 459 x T 539 mm

TL: Traglast gleichmäßig verteilt

Art.	Arbeitsplatte	TL	Stärke	⚖
115.150.005	Buche B 1500 x T 700 mm	250 kg	40 mm	97 kg
115.150.055	Buche B 1500 x T 700 mm	300 kg	50 mm	115 kg



Zubehör zu MODULAR 1500

Art. 132.150.001

Lochplatte für Werkbank MODULAR 1500

Für Werkbanklänge 1500 mm
Lochquadrate 10 x 10 mm
Abstand von Lochmitte zu Lochmitte 38 mm
Vertikal und horizontal
Zur Verschraubung an der Trägersäule,
komplett mit Montagematerial

B 1482 x H 494 mm | 6 kg

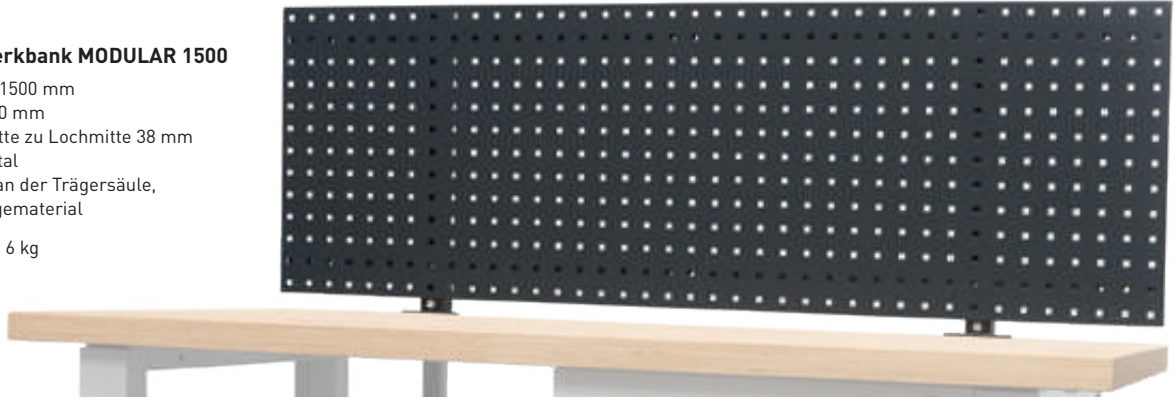

Art. 131.001.000

Trägersäulen-Paar

Aus C-Profil, Höhe ca. 1100 mm ab Oberkante Werkbankplatte
Zur Befestigung von Lochplatten und Ablageböden, inkl. Befestigungsmaterial

5 kg

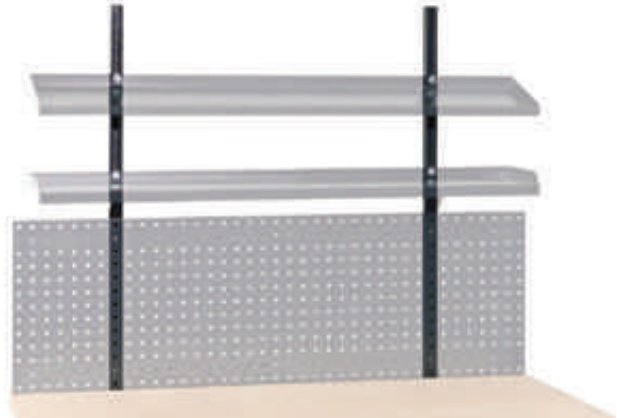

Art. 131.150.001

Ablageboden gerade für Werkbank MODULAR 1500

Für Werkbanklänge 1500 mm
Zur Verschraubung an der Trägersäule, höhenverstellbar
Mit 3-seitigem Abrollrand
Benötigt Art. 131.001.000

B 1393 x T 250 mm | 5.6 kg

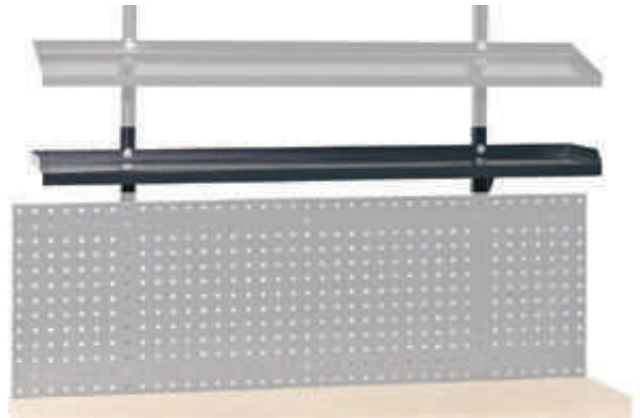

Art. 131.150.002

Ablageboden geneigt, für Werkbank MODULAR 1500

Für Werkbanklänge 1500 mm
Neigung 15°
Zur Verschraubung an der Trägersäule, höhenverstellbar
Mit allseitigem Abrollrand
Benötigt Art. 131.001.000

B 1393 x T 250 mm | 6 kg

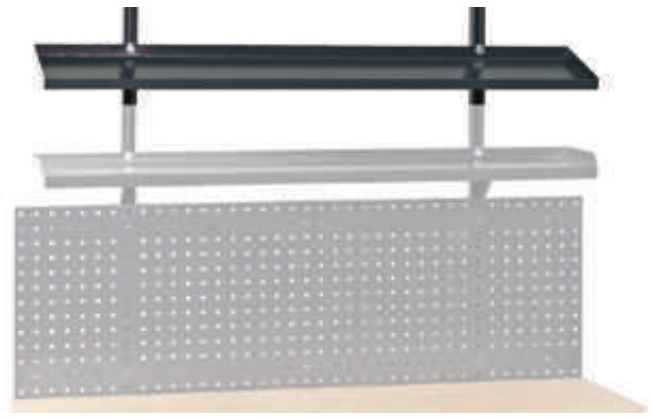

MODULAR 1500

Art. 138.000.124

Rückwandblech für MODULAR 1500

Für Werkbanklänge 1500 mm,
aus pulverbeschichtetem Stahlblech.

B 1242 x T 202,5 mm | 3 kg



Art. 138.010.124

Ablageboden für MODULAR 1500

Für Werkbanklänge 1500 mm,
aus pulverbeschichtetem Stahlblech.
Für komplette Ablage werden 2 Böden benötigt.

B 1242 x T 264 mm | 5,7 kg



Einteilungssortiment zu MODULAR 1500

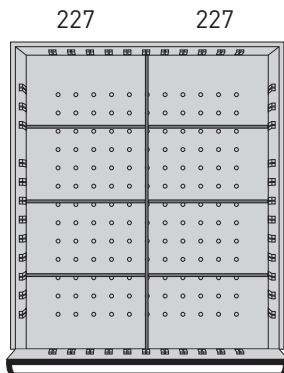

4x2

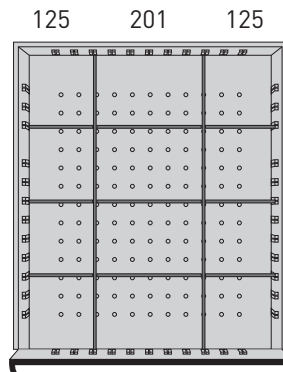

4x3

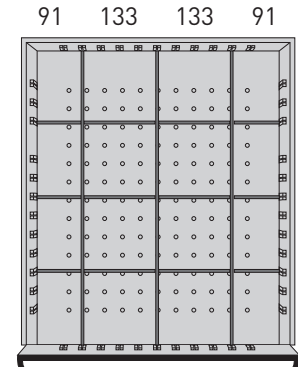

4x4



Einteilungssortiment

Höhe 50 mm

Für Schubladen mit Blendenhöhe 90 mm
Schubladeninnenmaß 459 x 539 mm

Art.	Fächer	Inhalt	⚖️
130.050.008	8	1 Schlitzwand 6 Trennbleche	1 kg
130.050.012	12	2 Schlitzwände 9 Trennbleche	1.5 kg
130.050.016	16	3 Schlitzwände 12 Trennbleche	1.8 kg



Einteilungssortiment

Höhe 100 mm

Für Schubladen mit Blendenhöhe 135 mm | 180 mm
Schubladeninnenmaß 459 x 539 mm

Art.	Fächer	Inhalt	⚖️
130.100.008	8	1 Schlitzwand 6 Trennbleche	2 kg
130.100.012	12	2 Schlitzwände 9 Trennbleche	2.9 kg
130.100.016	16	3 Schlitzwände 12 Trennbleche	3.8 kg

Werkbänke MODULAR 2000



Werkbank MODULAR 2000

1 Werkbankplatte
2 Werkbankfüße 800 mm hoch (Art. 137.800.000)
TL: Traglast gleichmäßig verteilt

Art.	Arbeitsplatte	TL	Stärke	∅
115.200.001	Buche B 2000 x T 700 mm	250 kg	40 mm	58 kg
115.200.051	Buche B 2000 x T 700 mm	300 kg	50 mm	68 kg



Werkbank MODULAR 2000

1 Werkbankplatte
2 Werkbankfüße 800 mm hoch (Art. 137.800.000)
1 Einzelschublade mit Gehäuse
1 x 140 mm | 60 kg Schubladenbelastung
Schubladeninnenmaß B 459 x T 539 mm
TL: Traglast gleichmäßig verteilt

Art.	Arbeitsplatte	TL	Stärke	∅
115.200.002	Buche B 2000 x T 700 mm	250 kg	40 mm	68 kg
115.200.052	Buche B 2000 x T 700 mm	300 kg	50 mm	78 kg



Werkbank MODULAR 2000

1 Werkbankplatte
2 Werkbankfüße 800 mm hoch (Art. 137.800.000)
1 Schubladenbox
2 x 90 mm, 1 x 180 mm | 60 kg Schubladenbelastung
Schubladeninnenmaß B 459 x T 539 mm
TL: Traglast gleichmäßig verteilt

Art.	Arbeitsplatte	TL	Stärke	∅
115.200.003	Buche B 2000 x T 700 mm	250 kg	40 mm	90 kg
115.200.053	Buche B 2000 x T 700 mm	300 kg	50 mm	100 kg

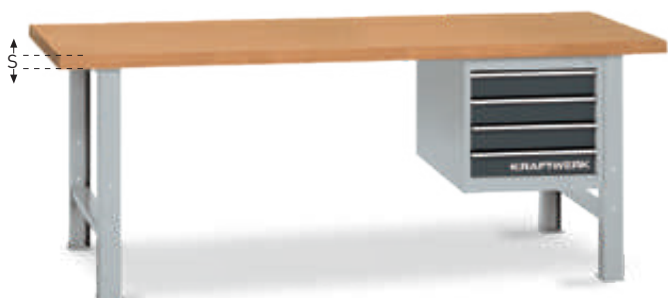

Werkbank MODULAR 2000

1 Werkbankplatte
2 Werkbankfüße 800 mm hoch (Art. 137.800.000)
1 Schubladenbox
4 x 90 mm | 60 kg Schubladenbelastung
Schubladeninnenmaß B 459 x T 539 mm
TL: Traglast gleichmäßig verteilt

Art.	Arbeitsplatte	TL	Stärke	∅
115.200.004	Buche B 2000 x T 700 mm	250 kg	40 mm	90 kg
115.200.054	Buche B 2000 x T 700 mm	300 kg	50 mm	100 kg



Werkbank MODULAR 2000

1 Werkbankplatte
 1 Werkbankfuss 800 mm hoch (Art. 137.800.000)
 1 Schubladenbox
 1 x 45 mm, 5 x 90 mm, 1 x 180 mm | 60 kg Schubladenbelastung
 Schubladeninnenmaß B 459 x T 539 mm
 TL: Traglast gleichmäßig verteilt

Art.	Arbeitsplatte	TL	Stärke	⚖
115.200.005	Buche B 2000 x T 700 mm	250 kg	40 mm	107 kg
115.200.055	Buche B 2000 x T 700 mm	300 kg	50 mm	118 kg





Werkbank MODULAR 2000

1 Werkbankplatte
 1 Werkbankfuss 800 mm hoch (Art. 137.800.000)
 1 Schubladenbox
 1 x 45 mm, 3 x 90 mm, 2 x 180 mm | 60 kg Schubladenbelastung
 Schubladeninnenmaß B 459 x T 539 mm
 TL: Traglast gleichmäßig verteilt

Art.	Arbeitsplatte	TL	Stärke	⚖
115.200.006	Buche B 2000 x T 700 mm	250 kg	40 mm	107 kg
115.200.056	Buche B 2000 x T 700 mm	300 kg	50 mm	118 kg





Werkbank MODULAR 2000

1 Werkbankplatte
 2 Schubladenboxen
 Links 1 x 45 mm, 3 x 90 mm, 2 x 180 mm | 60 kg Schubladenbelastung
 Rechts 2 x 90 mm, 1 x 225 mm, 1 x 270 mm | 60 kg Schubladenbelastung
 Schubladeninnenmaß B 459 x T 539 mm
 TL: Traglast gleichmäßig verteilt

Art.	Arbeitsplatte	TL	Stärke	⚖
115.200.007	Buche B 2000 x T 700 mm	250 kg	40 mm	141 kg
115.200.057	Buche B 2000 x T 700 mm	300 kg	50 mm	152 kg



Werkbank MODULAR 2000

1 Werkbankplatte
 2 Schubladenboxen
 Links 1 x 45 mm, 1 x 90 mm, 3 x 180 mm | 60 kg Schubladenbelastung
 Rechts 1 x 45 mm, 1 x 90 mm, 3 x 180 mm | 60 kg Schubladenbelastung
 Schubladeninnenmaß B 459 x T 539 mm
 TL: Traglast gleichmäßig verteilt

Art.	Arbeitsplatte	TL	Stärke	⚖
115.200.008	Buche B 2000 x T 700 mm	250 kg	40 mm	141 kg
115.200.058	Buche B 2000 x T 700 mm	300 kg	50 mm	152 kg

Zubehör zu MODULAR 2000

Art. 132.200.001

Lochplatte für Werkbank MODULAR 2000

Für Werkbanklänge 2000 mm
Lochquadrate 10 x 10 mm
Abstand von Lochmitte zu Lochmitte 38 mm
Vertikal und horizontal
Zur Verschraubung an der Trägersäule,
komplett mit Montagematerial

B 1976 x H 494 mm | 8 kg

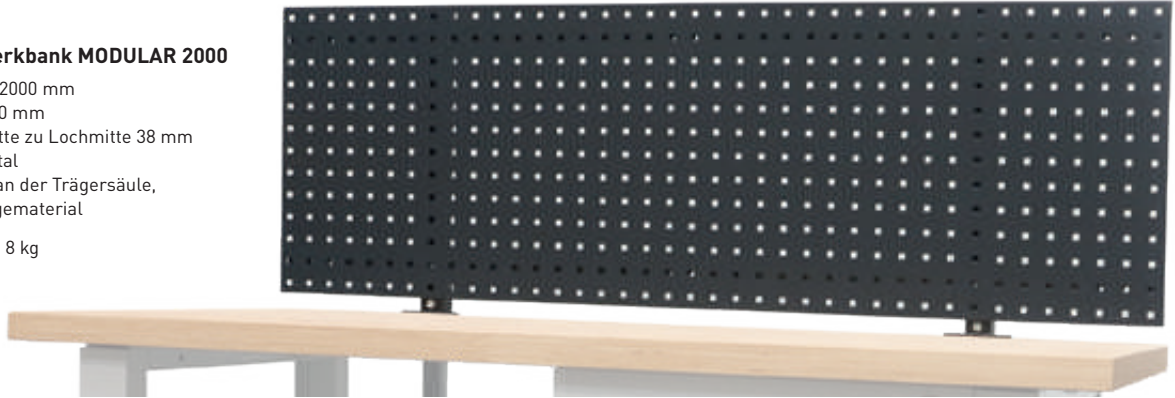

Art. 131.001.000

Trägersäulen-Paar

Aus C-Profil, Höhe ca. 1100 mm ab Oberkante Werkbankplatte
Zur Befestigung von Lochplatten und Ablageböden, inkl. Befestigungsmaterial

5 kg

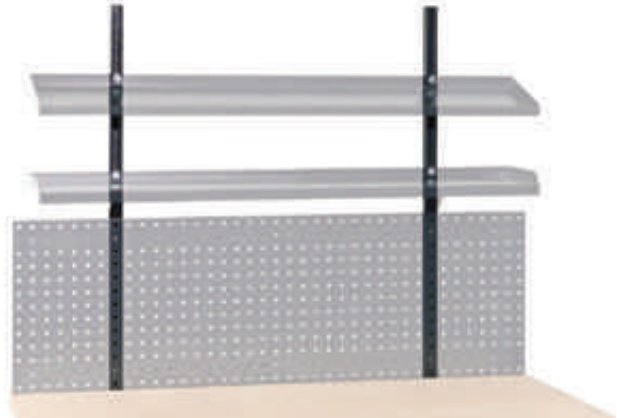

Art. 131.200.001

Ablageboden gerade, für Werkbank MODULAR 2000

Für Werkbanklänge 2000 mm
Zur Verschraubung an der Trägersäule, höhenverstellbar
Mit 3-seitigem Abrollrand
Benötigt Art. 131.001.000

B 1893 x T 250 mm | 8.5 kg

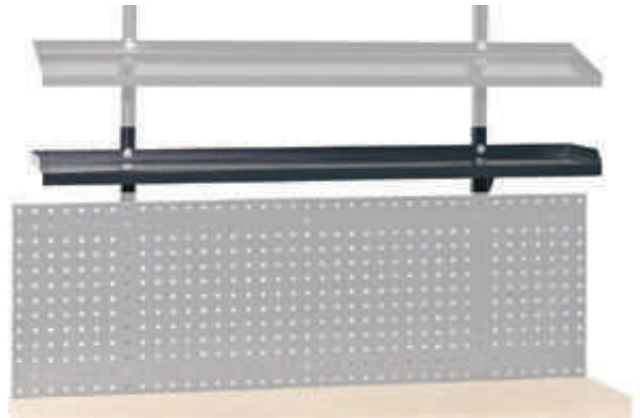

Art. 131.200.002

Ablageboden geneigt, für Werkbank MODULAR 2000

Für Werkbanklänge 2000 mm
Neigung 15°
Zur Verschraubung an der Trägersäule, höhenverstellbar
Mit allseitigem Abrollrand
Benötigt Art. 131.001.000

B 1893 x T 250 mm | 7.4 kg

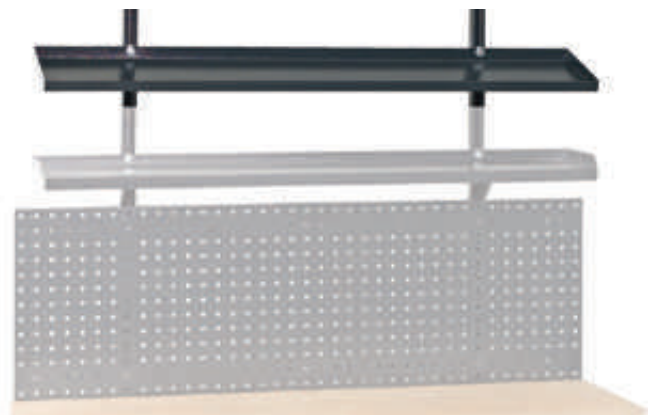

Art. 138.000.174

Rückwandblech für MODULAR 2000

Für Werkbanklänge 2000 mm,
aus pulverbeschichtetem Stahlblech.

B 1742 x T 202,5 mm | 6 kg



Art. 138.010.174

Ablageboden für MODULAR 2000

Für Werkbanklänge 2000 mm,
aus pulverbeschichtetem Stahlblech.
Für komplette Ablage werden 2 Böden benötigt.

B 1742 x T 264 mm | 7 kg



Einteilungssortiment zu MODULAR 2000

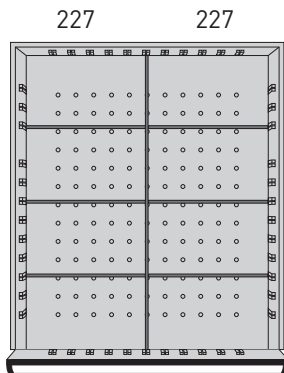

4x2

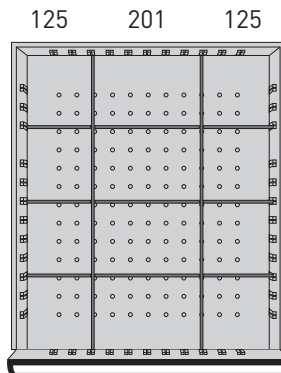

4x3

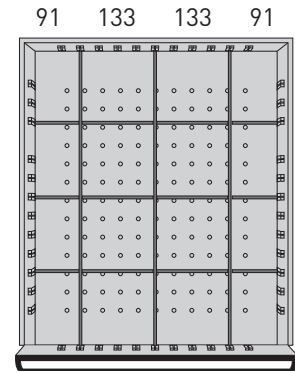

4x4



Einteilungssortiment

Höhe 50 mm

Für Schubladen mit Blendenhöhe 90 mm
Schubladeninnenmaß 459 x 539 mm

Art.	Fächer	Inhalt	Δ
130.050.008	8	1 Schlitzwand 6 Trennbleche	1 kg
130.050.012	12	2 Schlitzwände 9 Trennbleche	1.5 kg
130.050.016	16	3 Schlitzwände 12 Trennbleche	1.8 kg



Einteilungssortiment

Höhe 100 mm

Für Schubladen mit Blendenhöhe 135 mm | 180 mm
Schubladeninnenmaß 459 x 539 mm

Art.	Fächer	Inhalt	Δ
130.100.008	8	1 Schlitzwand 6 Trennbleche	2 kg
130.100.012	12	2 Schlitzwände 9 Trennbleche	2.9 kg
130.100.016	16	3 Schlitzwände 12 Trennbleche	3.8 kg

Gestalten Sie mit MyWorkplace

Individuelle Arbeitsplatzgestaltung durch vielfältige Kombinationsmöglichkeiten. Stellen Sie alles selbst zusammen und wählen Sie die passende Tischplatte, Schubladenboxen, Zubehör und Schubladeneinteilungen aus.
Alle Schubladen aus Stahlblech, rollengelagert, Vollauszug.

- Im Raster von 34 x 34 mm geschlitzt, Schubladenböden gelocht
- Tragkraft 60 kg je Schublade
- Mit Herausfallsicherung, Fixiereinstellung und Ausbaustellung
- Durchgehende Griffleisten aus Kunststoff mit seitlichen Kunststoffkappen
- Beschriftungsleiste mit auswechselbarem Papierstreifen

SCHUBLADENBOXEN

Die Schubladenblöcke aus Stahlblech sind fest am Arbeitstisch montierbar. In 4 verschiedenen Höhen erhältlich und individuell unterteilbar.

Seite 25



TISCHPLATTEN

Große Auswahl an extrem belastbaren Arbeitsplatten

- Stärke 40 | 50 mm
- Länge 1500 | 2000 mm
- Tiefe 700 mm

Seite 26



ZUBEHÖR

Höhenverstellbare Werkbankfüße, Lochplatten und Ablageböden.

Seite 27 - 29



EINTEILUNGSSORTIMENT

Einteilungssortiment für Schubladen mit Blendenhöhe 90 mm und 135 mm | 180 mm.

Seite 29

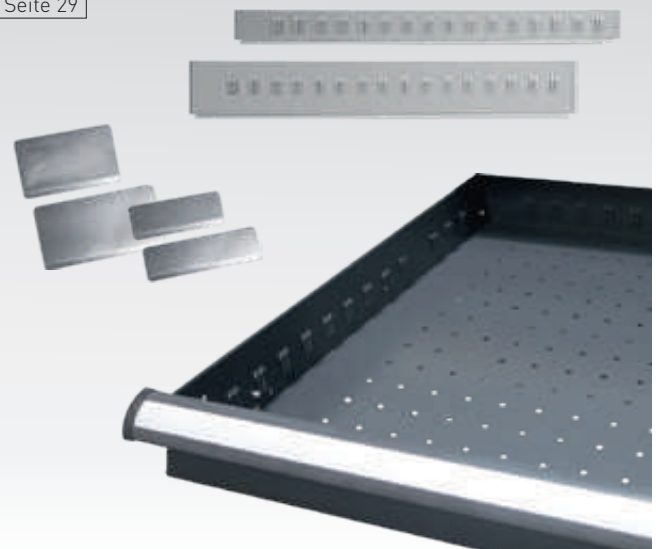

Schubladenboxen zu MyWorkplace



137.000.001



137.000.000

Einzelschublade mit Gehäuse

Zum Unterschrauben
Schubladeninnenmaß B 459 x T 539 mm
Schubladenbelastung 60 kg

Art.	Schubladenhöhen	B	T	ΔΔ
137.000.000	140 mm	510 mm	600 mm	10 kg
137.000.001	90 mm	535 mm	600 mm	10 kg



137.001.000

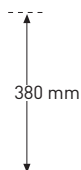

137.001.003



137.001.002



137.001.001

Schubladenbox

Höhe 380 mm

Zum Unterschrauben
Maße: H 380 x B 535 x T 600 mm
Schubladeninnenmaß B 459 x T 539 mm | Schubladenbelastung 60 kg

Art.	Schubladenhöhen	ΔΔ
137.001.000	1 x 90 mm 1 x 180 mm	23 kg
137.001.001	2 x 135 mm	23 kg
137.001.002	3 x 90 mm	26 kg
137.001.003	2 x 45 mm 2 x 90 mm	29 kg



137.001.004



137.001.007



137.001.006



137.001.005

Schubladenbox

Höhe 470 mm

Zum Unterschrauben
Maße: H 470 x B 535 x T 600 mm
Schubladeninnenmaß B 459 x T 539 mm | Schubladenbelastung 60 kg

Art.	Schubladenhöhen	ΔΔ
137.001.004	2 x 180 mm	29 kg
137.001.005	2 x 90 mm 1 x 180 mm	32 kg
137.001.006	4 x 90 mm	34 kg
137.001.007	3 x 45 mm 1 x 90 mm 1 x 135 mm	35 kg



137.001.008



137.001.011



137.001.010



137.001.009

Schubladenbox

Höhe 655 mm

Zum Unterschrauben
Maße: H 655 x B 535 x T 600 mm
Schubladeninnenmaß B 459 x T 539 mm
Schubladenbelastung 60 kg

Art.	Schubladenhöhen	ΔΔ
137.001.008	3 x 180 mm	39 kg
137.001.009	2 x 90 mm 2 x 180 mm	42 kg
137.001.010	4 x 90 mm 1 x 180 mm	45 kg
137.001.011	6 x 90 mm	48 kg



137.001.012

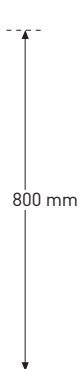

137.001.016



137.001.014

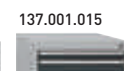

137.001.013

Schubladenbox

Höhe 800 mm

Maße: H 800 x B 535 x T 600 mm
Schubladeninnenmaß B 459 x T 539 mm
Schubladenbelastung 60 kg

Art.	Schubladenhöhen	ΔΔ
137.001.012	2 x 90 mm 1 x 225 mm 1 x 270 mm	45 kg
137.001.013	1 x 45 mm 1 x 90 mm 3 x 180 mm	51 kg
137.001.014	1 x 45 mm 3 x 90 mm 2 x 180 mm	54 kg
137.001.015	1 x 45 mm 5 x 90 mm 1 x 180 mm	57 kg
137.001.016	3 x 45 mm 4 x 90 mm 1 x 180 mm	61 kg

Werkbankplatten zu MyWorkplace



Buchen-Schichtholzplatte Multiplex

Fugenfrei und verzugsfest.
Vielfach verleimtes Schichtholz, schutzlasiert.
TL: Traglast gleichmäßig verteilt.

Art.	Arbeitsplatte	TL	Stärke	⊘
135.150.001	Buche B 1500 x T 700 mm	250 kg	40 mm	24 kg
135.150.051	Buche B 1500 x T 700 mm	300 kg	50 mm	31 kg
135.200.001	Buche B 2000 x T 700 mm	250 kg	40 mm	32 kg
135.200.051	Buche B 2000 x T 700 mm	300 kg	50 mm	41 kg



Rotbuchen-Platte | massiv

Vollholz spezial verzahnt, riegelartig verleimt.
Extrem verzugsfrei und widerstandsfähig.
TL: Traglast gleichmäßig verteilt.

Art.	Arbeitsplatte	TL	Stärke	⊘
135.150.002	Rotbuche B 1500 x T 700 mm	250 kg	40 mm	26 kg
135.150.052	Rotbuche B 1500 x T 700 mm	300 kg	50 mm	33 kg
135.200.002	Rotbuche B 2000 x T 700 mm	250 kg	40 mm	34 kg
135.200.052	Rotbuche B 2000 x T 700 mm	300 kg	50 mm	43 kg

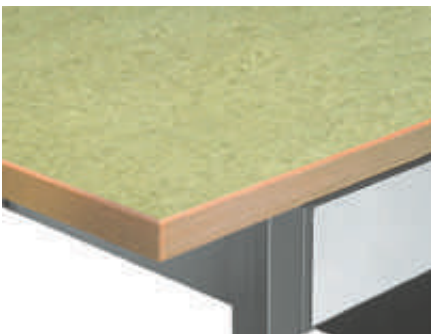

Universal-Platte

Massivholzmittellage mit zweifachem Gegenzug aus 5 mm Hartspanplatte.
Oberfläche permanent antistatisch, hoch abriebfest, temperaturbeständig bis ca. 250°C. Farbe: graugrün marmoriert.
TL: Traglast gleichmäßig verteilt.

Art.	Arbeitsplatte	TL	Stärke	⊘
135.150.003	Universal B 1500 x T 700 mm	250 kg	40 mm	25 kg
135.150.053	Universal B 1500 x T 700 mm	300 kg	50 mm	32 kg
135.200.003	Universal B 2000 x T 700 mm	250 kg	40 mm	33 kg
135.200.053	Universal B 2000 x T 700 mm	300 kg	50 mm	42 kg



Arphenol-Platte

Massivholzmittellage mit einem Gegenzug aus 5 mm Hartspanplatte auf der Unterseite, 6 mm starker Arphenolbelag als Deckschicht. Farbe Grün.
TL: Traglast gleichmäßig verteilt.

Art.	Arbeitsplatte	TL	Stärke	⊘
135.150.004	Arphenol B 1500 x T 700 mm	250 kg	40 mm	25 kg
135.150.054	Arphenol B 1500 x T 700 mm	300 kg	50 mm	32 kg
135.200.004	Arphenol B 2000 x T 700 mm	250 kg	40 mm	33 kg
135.200.054	Arphenol B 2000 x T 700 mm	300 kg	50 mm	42 kg



Bordleiste

Schichtholz, Buche natur.

Art.	Abmessung	⊘
135.151.001	B 1500 mm	3 kg
135.201.001	B 2000 mm	4 kg

Werkbankzubehör zu MyWorkplace

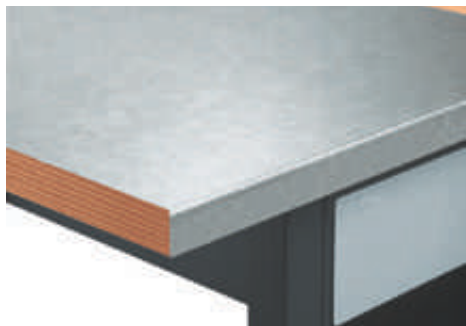

Stahlblechabdeckung für Werkbankplatte

Aus verzinktem Stahlblech 1,5 mm.
Für Werkbankplatte 40 und 50 mm

Art.	Abmessungen	Stärke	Δ
135.152.001	B 1500 x T 700 mm	40 mm	13 kg
135.152.051	B 1500 x T 700 mm	50 mm	14 kg
135.202.001	B 2000 x T 700 mm	40 mm	17 kg
135.202.051	B 2000 x T 700 mm	50 mm	18.5 kg



Werkbankfuß

Aus stabilem U-Stahlprofil 80 x 50 x 2 mm
Mit Querverbindung (230 mm hoch), auch als Auflage für Bodenbleche
Mit gebohrter Platte zur Verschraubung im Fußboden
Inklusive Montagematerial

Art.	Abmessung	Δ
137.750.000	H 750 x T 630 mm	7.3 kg
137.800.000	H 800 x T 630 mm	7.6 kg
137.850.000	H 850 x T 630 mm	8.0 kg



Werkbankfuß Höhenverstellbar

Aus stabilem U-Stahlprofil. Höhenverstellbar in Schritten von 25 mm,
Inklusive Montagematerial.

Art.	Abmessung	Δ
137.950.000	H 600-950 x T 630 mm	9.5 kg



Sockel für Schubladenboxen

Für Schubladenboxen und Stahlblechschränke
Aus Stahlblech

Art.	Abmessungen	Δ
137.050.000	H 50 x B 533 x T 590 mm	2.3 kg
137.100.000	H 100 x B 533 x T 590 mm	4.1 kg



Zubehör zu MyWorkplace

Lochplatte für Werkbank MyWorkplace

Lochquadrat 10 x 10 mm
Abstand von Lochmitte zu Lochmitte 38 mm
Vertikal und horizontal
Zur Verschraubung an der Trägersäule,
komplett mit Montagmaterial

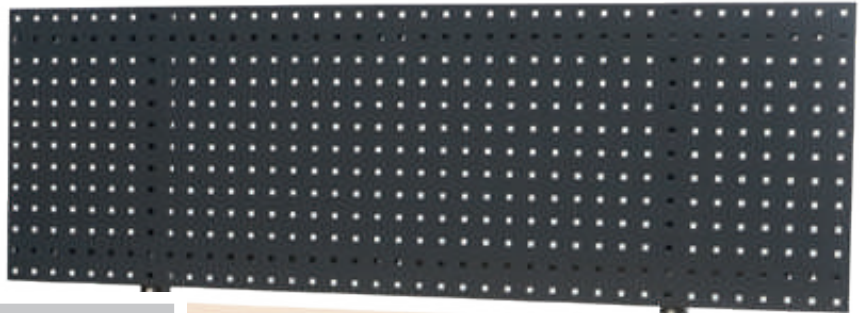

Art.	Abmessung	⚖
132.150.001	B 1482 x T 494 mm (für Buche 1500 mm)	6 kg
132.200.001	B 1976 x T 494 mm (für Buche 2000 mm)	8 kg

Art. 131.001.000

Trägersäulen-Paar

Aus C-Profil, Höhe ca. 1100 mm ab Oberkante Werkbankplatte
Zur Befestigung von Lochplatten bzw. Ablageböden und Befestigungsmaterial

5 kg

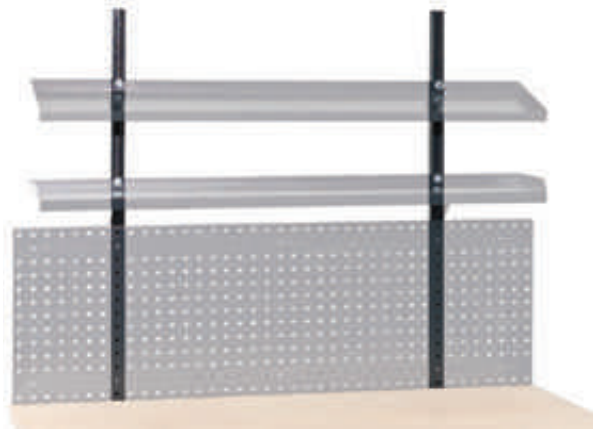

Ablageboden gerade für Werkbank MyWorkplace

Zur Verschraubung an der Trägersäule, höhenverstellbar
Mit 3-seitigem Abrollrand
Benötigt Art. 131.001.000

Art.	Abmessung	⚖
131.150.001	B 1393 x T 250 mm (für Buche 1500 mm)	5.6 kg
131.200.001	B 1893 x T 250 mm (für Buche 2000 mm)	8.5 kg

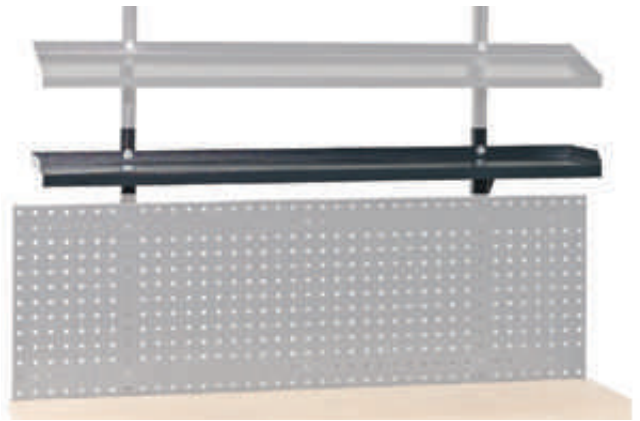

Ablageboden geneigt für Werkbank MyWorkplace

Neigung 15°
Zur Verschraubung an der Trägersäule, höhenverstellbar
Mit allseitigem Abrollrand
Benötigt Art. 131.001.000

Art.	Abmessung	⚖
131.150.002	B 1393 x T 250 mm (für Buche 1500 mm)	6 kg
131.200.002	B 1893 x T 250 mm (für Buche 2000 mm)	7.4 kg





Art. 138.000.124

Rückwandblech für MODULAR 1500

Für Werkbanklänge 1500 mm, aus pulverbeschichtetem Stahlblech.

B 1242 x T 202,5 mm | 3 kg

Art. 138.000.174

Rückwandblech für MODULAR 2000

Für Werkbanklänge 2000 mm, aus pulverbeschichtetem Stahlblech.

B 1742 x T 202,5 mm | 6 kg



Art. 138.010.124

Ablageboden für MODULAR 1500

Für Werkbanklänge 1500 mm, aus pulverbeschichtetem Stahlblech. Für komplette Ablage werden 2 Böden benötigt.

B 1242 x T 264 mm | 5,7 kg

Art. 138.010.174

Ablageboden für MODULAR 2000

Für Werkbanklänge 2000 mm, aus pulverbeschichtetem Stahlblech. Für komplette Ablage werden 2 Böden benötigt.

B 1742 x T 264 mm | 7 kg

Einteilungssortiment zu MyWorkplace

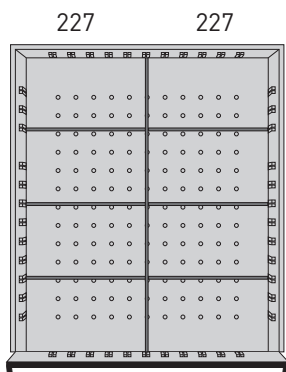

4x2

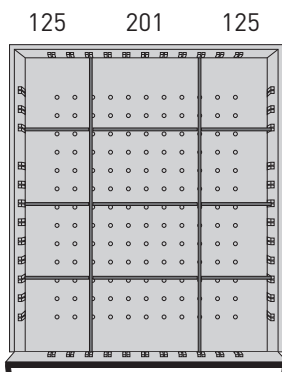

4x3

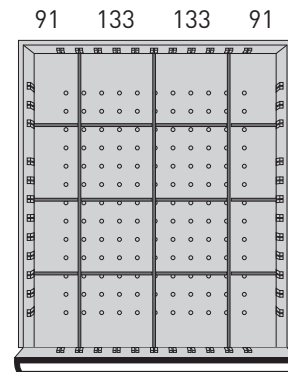

4x4



Einteilungssortiment Höhe 50 mm

Für Schubladen mit Blendenhöhe 90 mm
Schubladeninnenmaß 459 x 539 mm

Art.	Fächer	Inhalt	⚖
130.050.008	8	1 Schlitzwand 6 Trennbleche	1 kg
130.050.012	12	2 Schlitzwände 9 Trennbleche	1,5 kg
130.050.016	16	3 Schlitzwände 12 Trennbleche	1,8 kg



Einteilungssortiment Höhe 100 mm

Für Schubladen mit Blendenhöhe 135 mm | 180 mm
Schubladeninnenmaß 459 x 539 mm

Art.	Fächer	Inhalt	⚖
130.100.008	8	1 Schlitzwand 6 Trennbleche	2 kg
130.100.012	12	2 Schlitzwände 9 Trennbleche	2,9 kg
130.100.016	16	3 Schlitzwände 12 Trennbleche	3,8 kg





SCHUBLADENSCHRÄNKE

Schubladenschränke

- Die Vielfalt der Designs bieten eine Vielzahl von Gestaltungsmöglichkeiten, optional 5 - 12 Schubladen
- Für übersichtliche und geordnete Aufbewahrung
- In robuster Stahlblechkonstruktion mit umweltfreundlicher elektrostatischer Pulverbeschichtung
- Zentralverriegelung mit Zylinderschloss und 2 Schlüsseln
- Mit oder ohne ABS-Deckplatte erhältlich
- Einzelschubladenzug: Damit garantieren wir, dass jeweils nur eine Schublade geöffnet wird
- Gewährleistung der größtmöglichen Stabilität und Kippfestigkeit
- Griffetikettierung
- Austauschbares Papier und transparente Kunststoffstreifen im Griff
- Schlitze und perforierter Boden erleichtern das Anbringen, eine große Auswahl an Fächern und Halter für verschiedene Werkzeuge erhältlich
- Schubladenverlängerung für besten Zugang zu Werkzeugen und kleinen Teilen
- Schubladen mit Vollauszug

695x695

Seite 33 - 35

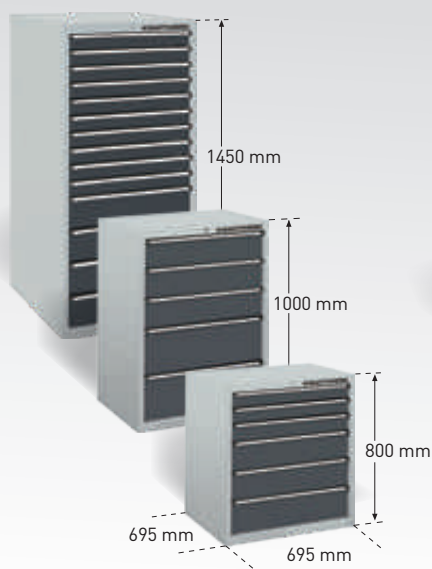

1000x695

Seite 36 - 37

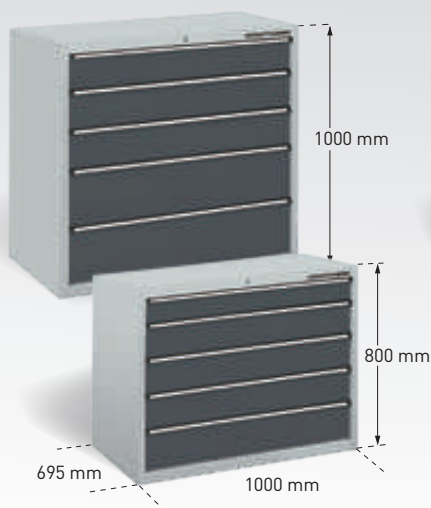

1000x535

Seite 39 - 40

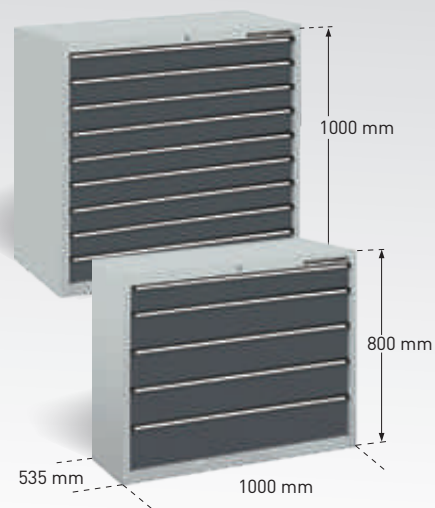

EINTEILUNGSSORTIMENT

Einteilungssortiment für Schubladen mit Blendenhöhe 90 mm und 135 mm | 180 mm.

Seite 35, 38, 41



Schubladenschränke 695x695

Schubladenschränk 695x695

Höhe 800 mm

B 695 x H 800 x T 695 mm

5 Schubladen

Schubladeninnenmaß

612 x 612 mm

1 x H 100 mm

4 x H 150 mm



Art.	Schubladen	Belastbarkeit	Δ
140.080.002	Vollauszug	100 kg	94 kg

Schubladenschränk 695x695

Höhe 800 mm

B 695 x H 800 x T 695 mm

6 Schubladen

Schubladeninnenmaß

612 x 612 mm

2 x H 75 mm

1 x H 100 mm

3 x H 150 mm



Art.	Schubladen	Belastbarkeit	Δ
140.080.004	Vollauszug	100 kg	95 kg

Schubladenschränk 695x695

Höhe 1000 mm

B 695 x H 1000 x T 695 mm

5 Schubladen

Schubladeninnenmaß

612 x 612 mm

3 x H 150 mm

2 x H 225 mm



Art.	Schubladen	Belastbarkeit	Δ
140.100.002	Vollauszug	100 kg	88 kg

Schubladenschränk 695x695

Höhe 1000 mm

B 695 x H 1000 x T 695 mm

6 Schubladen

Schubladeninnenmaß

612 x 612 mm

1 x H 75 mm

4 x H 150 mm

1 x H 225 mm



Art.	Schubladen	Belastbarkeit	Δ
140.100.004	Vollauszug	100 kg	110 kg

Schubladenschränk 695x695

Höhe 1000 mm

B 695 x H 1000 x T 695 mm

7 Schubladen

Schubladeninnenmaß

612 x 612 mm

3 x H 75 mm

3 x H 150 mm

1 x H 225 mm



Art.	Schubladen	Belastbarkeit	Δ
140.100.006	Vollauszug	100 kg	116 kg

Schubladenschränk 695x695

Höhe 1000 mm

B 695 x H 1000 x T 695 mm

8 Schubladen

Schubladeninnenmaß

612 x 612 mm

4 x H 75 mm

4 x H 150 mm



Art.	Schubladen	Belastbarkeit	Δ
140.100.008	Vollauszug	100 kg	106 kg

Schubladenschränke 695x695

Schubladenschränk 695x695

Höhe 1000 mm

B 695 x H 1000 x T 695 mm

9 Schubladen

Schubladeninnenmaß

612 x 612 mm

6 x H 75 mm

3 x H 150 mm



Schubladenschränk 695x695

Höhe 1000 mm

B 695 x H 1000 x T 695 mm

10 Schubladen

Schubladeninnenmaß

612 x 612 mm

8 x H 75 mm

2 x H 150 mm



Art.	Schubladen	Belastbarkeit	⚖
140.100.010	Vollauszug	100 kg	88 kg

Art.	Schubladen	Belastbarkeit	⚖
140.100.012	Vollauszug	100 kg	110 kg

Schubladenschränk 695x695

Höhe 1000 mm

B 695 x H 1000 x T 695 mm

12 Schubladen

Schubladeninnenmaß

612 x 612 mm

12 x H 75 mm



Schubladenschränk 695x695

Höhe 1450 mm

B 695 x H 1450 x T 695 mm

8 Schubladen

Schubladeninnenmaß

612 x 612 mm

6 x H 150 mm

2 x H 225 mm



Art.	Schubladen	Belastbarkeit	⚖
140.100.014	Vollauszug	100 kg	116 kg

Art.	Schubladen	Belastbarkeit	⚖
140.145.002	Vollauszug	100 kg	128 kg

Schubladenschränk 695x695

Höhe 1450 mm

B 695 x H 1450 x T 695 mm

10 Schubladen

Schubladeninnenmaß

612 x 612 mm

3 x H 75 mm

6 x H 150 mm

1 x H 225 mm



Schubladenschränk 695x695

Höhe 1450 mm

B 695 x H 1450 x T 695 mm

12 Schubladen

Schubladeninnenmaß

612 x 612 mm

6 x H 75 mm

6 x H 150 mm



Art.	Schubladen	Belastbarkeit	⚖
140.145.004	Vollauszug	100 kg	136 kg

Art.	Schubladen	Belastbarkeit	⚖
140.145.006	Vollauszug	100 kg	144 kg

695x695

Schubladenschrank 695x695

Höhe 1450 mm

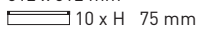
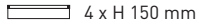
B 695 x H 1450 x T 695 mm
14 Schubladen
 Schubladeninnenmaß
 612 x 612 mm
 10 x H 75 mm
 4 x H 150 mm



Art.	Schubladen	Belastbarkeit	ΔΔ
140.145.008	Vollauszug	100 kg	152 kg

Schubladenschrank 695x695

Höhe 1450 mm

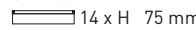
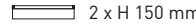
B 695 x H 1450 x T 695 mm
16 Schubladen
 Schubladeninnenmaß
 612 x 612 mm
 14 x H 75 mm
 2 x H 150 mm



Art.	Schubladen	Belastbarkeit	ΔΔ
140.145.010	Vollauszug	100 kg	160 kg

Schubladenschrank 695x695

Höhe 1450 mm

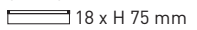
B 695 x H 1450 x T 695 mm
18 Schubladen
 Schubladeninnenmaß
 612 x 612 mm
 18 x H 75 mm



Art.	Schubladen	Belastbarkeit	ΔΔ
140.145.012	Vollauszug	100 kg	168 kg

Zubehör für Schubladenschränke 695x695

ABS-Abdeckung

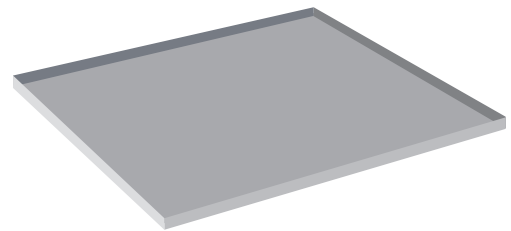

Art.	Abmessung	ΔΔ
133.000.001	B 695 x T 695 mm	0.250 kg

Einteilungssortiment zu 695x695

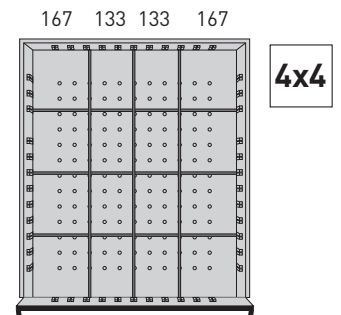
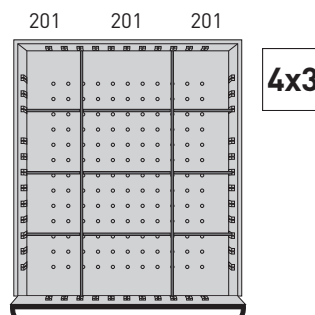
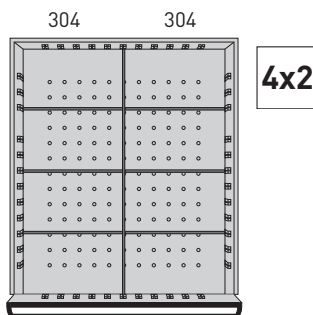

Einteilungssortiment

Höhe 50 mm

Für Schubladen mit Blendenhöhe 90 mm, Schubladeninnenmaß 612 x 612 mm

Art.	Fächer	Inhalt	ΔΔ
130.003.008	8	1 Schlitzwand 6 Trennbleche	1.3 kg
130.003.012	12	2 Schlitzwände 9 Trennbleche	1.8 kg
130.003.016	16	3 Schlitzwände 12 Trennbleche	2.8 kg

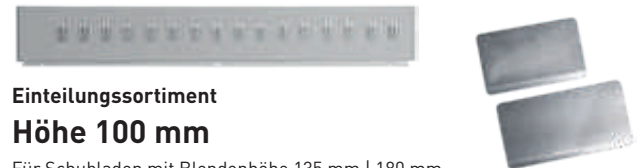

Einteilungssortiment

Höhe 100 mm

Für Schubladen mit Blendenhöhe 135 mm | 180 mm
 Schubladeninnenmaß 612 x 612 mm

Art.	Fächer	Inhalt	ΔΔ
130.004.008	8	1 Schlitzwand 6 Trennbleche	2.6 kg
130.004.012	12	2 Schlitzwände 9 Trennbleche	3.7 kg
130.004.016	16	3 Schlitzwände 12 Trennbleche	4.6 kg



Schubladenschränke 1000x695

Schubladenschrank 1000x695

Höhe 800 mm

B 1000 x H 800 x T 695 mm

5 Schubladen, Schubladeninnenmaß 918 x 612 mm

-  1 x H 100 mm
-  4 x H 150 mm





Art.	Schubladen	Belastbarkeit	
141.080.002	Vollauszug	100 kg	97 kg

Schubladenschrank 1000x695

Höhe 800 mm

B 1000 x H 800 x T 695 mm

6 Schubladen, Schubladeninnenmaß 918 x 612 mm

-  2 x H 75 mm
-  1 x H 100 mm
-  3 x H 150 mm





Art.	Schubladen	Belastbarkeit	
141.080.004	Vollauszug	100 kg	103 kg

Schubladenschrank 1000x695

Höhe 800 mm

B 1000 x H 800 x T 695 mm

7 Schubladen, Schubladeninnenmaß 918 x 612 mm

-  4 x H 75 mm
-  1 x H 100 mm
-  2 x H 150 mm



Art.	Schubladen	Belastbarkeit	
141.080.006	Vollauszug	100 kg	108 kg



1000x695

Schubladenschränke 1000x695

Schubladenschränk 1000x695

Höhe 1000 mm

B 1000 x H 1200 x T 695 mm

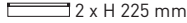
5 Schubladen,
Schubladeninnenmaß
918 x 612 mm
 3 x H 150 mm
 2 x H 225 mm





Art.	Schubladen	Belastbarkeit	ΔΔ
141.100.002	Vollauszug	100 kg	98 kg

Schubladenschränk 1000x695

Höhe 1000 mm

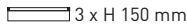
B 1000 x H 1000 x T 695 mm

7 Schubladen,
Schubladeninnenmaß
918 x 612 mm
 3 x H 75 mm
 3 x H 150 mm
 1 x H 225 mm



Art.	Schubladen	Belastbarkeit	ΔΔ
141.100.006	Vollauszug	100 kg	108 kg

Schubladenschränk 1000x695

Höhe 1000 mm

B 1000 x H 1000 x T 695 mm

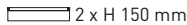
10 Schubladen,
Schubladeninnenmaß
918 x 612 mm
 8 x H 75 mm
 2 x H 150 mm



Art.	Schubladen	Belastbarkeit	ΔΔ
141.100.010	Vollauszug	100 kg	123 kg

Schubladenschränk 1000x695

Höhe 1000 mm

B 1000 x H 1000 x T 695 mm

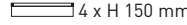
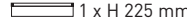
6 Schubladen,
Schubladeninnenmaß
918 x 612 mm
 1 x H 75 mm
 4 x H 150 mm
 1 x H 225 mm



Art.	Schubladen	Belastbarkeit	ΔΔ
141.100.004	Vollauszug	100 kg	103 kg

Schubladenschränk 1000x695

Höhe 1000 mm

B 1000 x H 1000 x T 695 mm

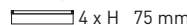
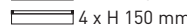
8 Schubladen,
Schubladeninnenmaß
918 x 612 mm
 4 x H 75 mm
 4 x H 150 mm



Art.	Schubladen	Belastbarkeit	ΔΔ
141.100.008	Vollauszug	100 kg	113 kg

Schubladenschränk 1000x695

Höhe 1000 mm

B 1000 x H 1000 x T 695 mm

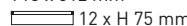
12 Schubladen,
Schubladeninnenmaß
918 x 612 mm
 12 x H 75 mm



Art.	Schubladen	Belastbarkeit	ΔΔ
141.100.012	Vollauszug	100 kg	133 kg

Einteilungssortiment zu 1000x695

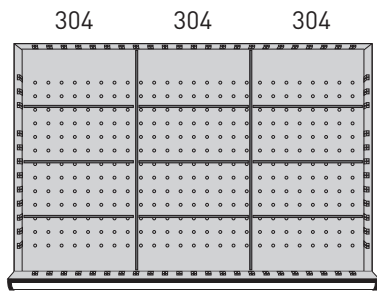

4x3

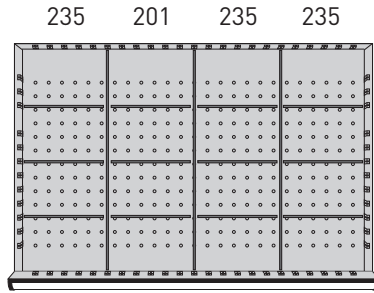

4x4

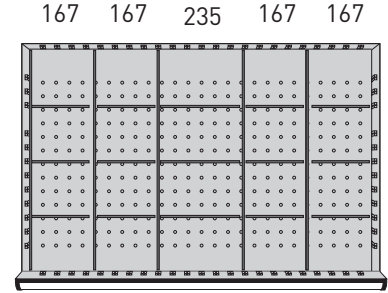

4x5



Einteilungssortiment

Höhe 50 mm

Für Schubladen mit Blendenhöhe 90 mm
Schubladeninnenmaß 918 x 612 mm

Art.	Fächer	Inhalt	Δ
130.005.012	12	2 Schlitzwände 9 Trennbleche	2.2 kg
130.005.016	16	3 Schlitzwände 12 Trennbleche	2.7 kg
130.005.020	20	4 Schlitzwände 15 Trennbleche	3.15 kg



Einteilungssortiment

Höhe 100 mm

Für Schubladen mit Blendenhöhe 135 mm | 180 mm
Schubladeninnenmaß 918 x 612 mm

Art.	Fächer	Inhalt	Δ
130.006.012	12	2 Schlitzwände 9 Trennbleche	4.15 kg
130.006.016	16	3 Schlitzwände 12 Trennbleche	5.2 kg
130.006.020	20	4 Schlitzwände 15 Trennbleche	6.2 kg



1000x535

Schubladenschränke 1000x535

Schubladenschränk 1000x535

Höhe 800 mm

B 1000 x H 800 x T 535 mm

6 Schubladen, Schubladeninnenmaß 918 x 459 mm

2 x H 75 mm

1 x H 100 mm

3 x H 150 mm



Art.	Schubladen	Belastbarkeit	Δ
142.080.001	Vollauszug	100 kg	96 kg

Schubladenschränk 1000x535

Höhe 800 mm

B 1000 x H 800 x T 535 mm

7 Schubladen, Schubladeninnenmaß 918 x 459 mm

4 x H 75 mm

1 x H 100 mm

2 x H 150 mm



Art.	Schubladen	Belastbarkeit	Δ
142.080.002	Vollauszug	100 kg	102 kg

Schubladenschränk 1000x535

Höhe 1000 mm

B 1000 x H 1000 x T 535 mm

5 Schubladen, Schubladeninnenmaß 918 x 459 mm

3 x H 150 mm

2 x H 225 mm

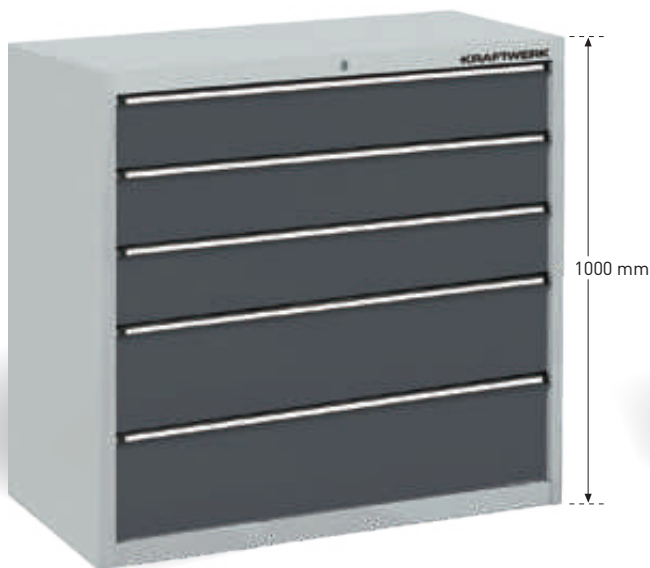

Art.	Schubladen	Belastbarkeit	Δ
142.100.001	Vollauszug	100 kg	95 kg

Schubladenschränk 1000x535

Höhe 1000 mm

B 1000 x H 1000 x T 535 mm

7 Schubladen, Schubladeninnenmaß 918 x 459 mm

3 x H 75 mm

3 x H 150 mm

1 x H 225 mm

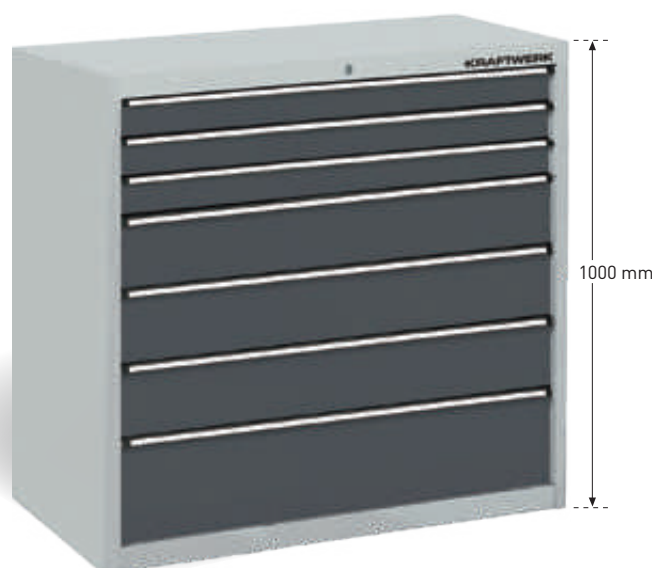

Art.	Schubladen	Belastbarkeit	Δ
142.100.002	Vollauszug	100 kg	108 kg

Schubladenschränke 1000x535

Schubladenschrank 1000x535

Höhe 1000 mm

B 1000 x H 1000 x T 535 mm

8 Schubladen, Schubladeninnenmaß 918 x 459 mm

5 x H 75 mm

2 x H 150 mm

1 x H 225 mm



Art.	Schubladen	Belastbarkeit	ΔΔ
142.100.003	Vollauszug	100 kg	115 kg

Schubladenschrank 1000x535

Höhe 1000 mm

B 1000 x H 1000 x T 535 mm

9 Schubladen, Schubladeninnenmaß 918 x 459 mm

9 x H 100 mm

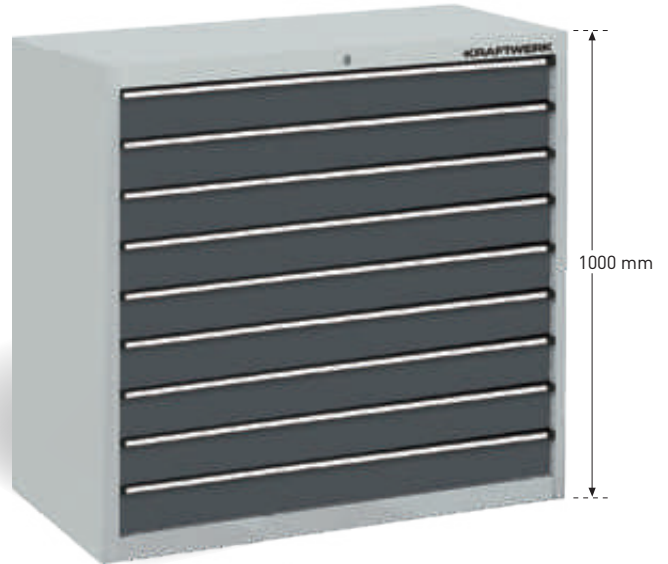

Art.	Schubladen	Belastbarkeit	ΔΔ
142.100.004	Vollauszug	100 kg	118 kg

Schubladenschrank 1000x535

Höhe 1000 mm

B 1000 x H 1000 x T 535 mm

12 Schubladen, Schubladeninnenmaß 918 x 459 mm

12 x H 75 mm

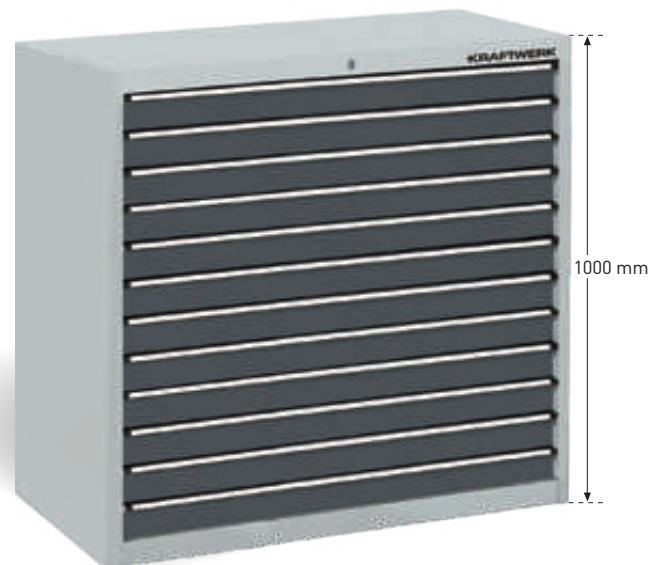

Art.	Schubladen	Belastbarkeit	ΔΔ
142.100.005	Vollauszug	100 kg	107 kg



1000x535

Einteilungssortiment zu 1000x535

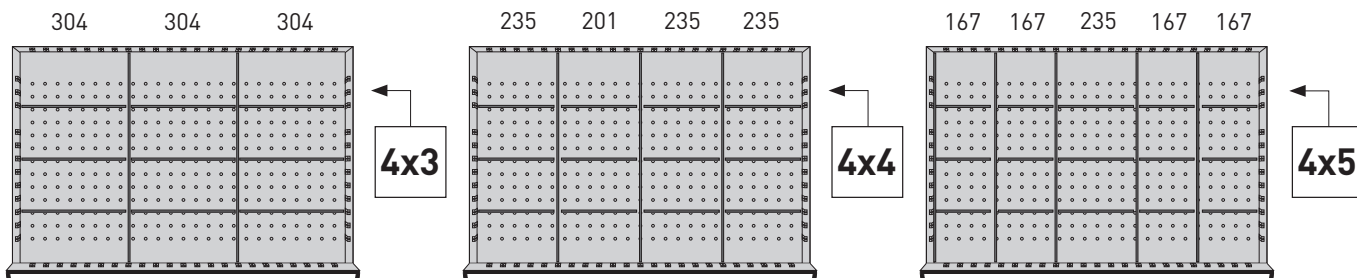

Einteilungssortiment Höhe 50 mm

Für Schubladen mit Blendenhöhe 90 mm
Schubladeninnenmaß 918 x 459 mm

Art.	Fächer	Inhalt	⚖
130.007.012	12	2 Schlitzwände 9 Trennbleche	2.2 kg
130.007.016	16	3 Schlitzwände 12 Trennbleche	2.7 kg
130.007.020	20	4 Schlitzwände 15 Trennbleche	3.15 kg



Einteilungssortiment Höhe 100 mm

Für Schubladen mit Blendenhöhe 135 mm | 180 mm
Schubladeninnenmaß 918 x 459 mm

Art.	Fächer	Inhalt	⚖
130.008.012	12	2 Schlitzwände 9 Trennbleche	4.15 kg
130.008.016	16	3 Schlitzwände 12 Trennbleche	5.2 kg
130.008.020	20	4 Schlitzwände 15 Trennbleche	6.2 kg





KRAFTWERK Mobilio Web-Konfigurator

Besuchen Sie uns auf
mobilio-configurator.kraftwerktools.com

best of
swiss
web

usability
marketing
digital commerce
bronze 2019



WERKSTATT-, TISCH- & TRANSPORTWAGEN

TISCH- UND WERKSTATTWAGEN

BÜGEL- UND PLATTFORMWAGEN

KISTENROLLER

Tisch- und Werkstattwagen

- Stahlrohr-Schweißkonstruktion 30 x 30 x 2 mm,
- Radsatz, mit 2 Lenkrollen mit Radfeststeller, 2 Bockrollen,
- Traglast 70 kg pro Wanne
- Wannenmaß:
außen 1200 x 600 mm,
innen 1021 x 596 mm
- Ladeflächen aus Stahlblech,
Rand 35 mm, verschweißt
- Kanten mit Kantenschutzprofil

Seite 45-47



- Stahlrohr-Schweißkonstruktion 30 x 30 x 2 mm, Tragkraft 500 kg
- Radsatz mit 2 Lenkrollen mit Radfeststeller, 2 Bockrollen
- Arbeitsplatten und Ablageböden aus Multiplex Buchen-Schichtholz
- Zentralverschließbare Schubladenbox oder Schrankelement
- Schubladeninnenmaß 435 x 539 mm

Seite 48



EINTEILUNGSSORTIMENT

Einteilungssortiment für Schubladen mit Blendenhöhe 90 mm und Kunststoff-Schubladeneinsätze.

Seite 48

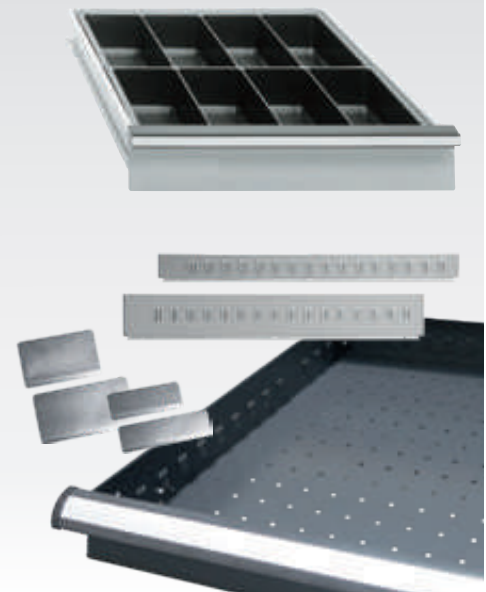

Bügel- und Plattformwagen

- Stabile Universalwagen für vielseitigen Einsatz
- Ladefläche aus Winkelstahl mit wasserfesten Sperrholzplatten, stabil verschweißt, pulverbeschichtet
- Radsatz, 2 Lenk- und 2 Bockrollen, Vollgummibereifung 200 x 50 mm
- Tragfähigkeit pro Radsatz 500 kg
- Einfache Montage

Seite 49



Kistenroller

- Stabile Stahlblechkonstruktion, komplett verschweißt
- Radsatz mit 4 Lenkrollen Ø 125 mm, davon 2 mit Radfeststeller, rollengelagert
- Tragfähigkeit pro Radsatz 300 kg
- Maße: H 190 x B 610 x T 410 mm

Seite 49



Tisch- und Werkstattwagen



Tischwagen

Mit 2 Ladeflächen aus Stahlblech
Rand 35 mm
Öldicht verschweißt
Kanten mit Kantenschutzprofil
Traglast 70 kg pro Wanne gleichmäßig verteilt
H 810 x H 1300 x T 600 mm

Art.	Ausführung	⚖
143.810.001	— 2 x 1200 x 600 mm	45 kg



Tischwagen

Mit 3 Ladeflächen aus Stahlblech
Rand 35 mm
Öldicht verschweißt
Kanten mit Kantenschutzprofil
Traglast 70 kg pro Wanne gleichmäßig verteilt
H 810 x H 1300 x T 600 mm

Art.	Ausführung	⚖
143.810.002	— 3 x 1200 x 600 mm	51 kg



Werkstattwagen

Mit 1 Schubladenbox und 2 Ablageböden Buchen-Schichtholz Multiplex
Arbeitsplatte aus Buchen-Schichtholz Multiplex (1200 x 600 x 25 mm)
Zentralverschiebbare Schubladenbox.
Traglast 500 kg gleichmäßig verteilt
H 835 x H 1300 x T 600 mm

Art.	Ausführung	⚖
143.835.001	□ 1 x 470 x 511 x 600 mm	75 kg
	— 2 x 510 x 610 mm	



Werkstattwagen

Mit 3 Schubladen und 2 Ablageböden Buchen-Schichtholz Multiplex
Arbeitsplatte aus Buchen-Schichtholz Multiplex (1200 x 600 x 25 mm)
Zentralverschiebbare Schubladenbox (H 470 x B 511 x T 600 mm)
Schubladen rollengelagert, Traglast 30 kg, Einzelverriegelung
Schubladeninnenmaß 435 x T 539 mm.
Traglast 500 kg gleichmäßig verteilt
H 835 x B 1300 x T 600 mm

Art.	Ausführung	⚖
143.835.002	— 2 x 90 mm 1 x 180 mm	85 kg
	— 2 x 510 x 610 mm	



Werkstattwagen



Werkstattwagen

Mit 1 Schublade und 1 Ablageboden Buchen-Schichtholz Multiplex
Arbeitsplatte aus Buchen-Schichtholz Multiplex (1200 x 600 x 25 mm)
Schublade rollengelagert, Traglast 30 kg, Einzelverriegelung
Schubladeninnenmaß 435 x T 539 mm
Traglast 500 kg gleichmäßig verteilt

H 835 x B 1300 x T 600 mm



Art.	Ausführung	⚖️
143.835.003	 1 x 140 mm	65 kg
	 1 x 1100 x 600 mm	



Werkstattwagen

Mit 2 Schubladen und 1 Ablageboden Buchen-Schichtholz Multiplex
Arbeitsplatte aus Buchen-Schichtholz Multiplex (1200 x 600 x 25 mm)
Schubladen rollengelagert, Traglast 30 kg, Einzelverriegelung
Schubladeninnenmaß 435 x T 539 mm
Traglast 500 kg gleichmäßig verteilt

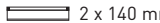
H 835 x B 1300 x T 600 mm



Art.	Ausführung	⚖️
143.835.004	 2 x 140 mm	75 kg
	 1 x 1100 x 600 mm	



Werkstattwagen

Mit 1 Schubladenbox, 1 Schublade und 1 Ablageboden Buchen-Schichtholz Multiplex
Arbeitsplatte aus Buchen-Schichtholz Multiplex (1200 x 600 x 25 mm)
Zentralverschießbares Schrankelement (H 470 x B 511 x T 600 mm)
Schubladeninnenmaß 435 x T 539 mm
Traglast 500 kg gleichmäßig verteilt

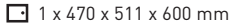
H 835 x B 1300 x T 600 mm

Art.	Ausführung	⚖️
143.835.005	 1 x 470 x 511 x 600 mm	83 kg
	 1 x 140 mm	
	 1 x 510 x 600 mm	



Werkstattwagen

Mit 2 Schubladenboxen
Arbeitsplatte aus Buchen-Schichtholz Multiplex (1200 x 600 x 25 mm)
Zentralverschießbare Schrankelemente (H 470 x B 511 x T 600 mm)
Traglast 500 kg gleichmäßig verteilt

H 835 x B 1300 x T 600 mm

Art.	Ausführung	⚖️
143.835.006	 2 x 470 x 511 x 600 mm,  2 x 510 x 600 mm	83 kg

Werkstattwagen



Werkstattwagen

Mit 4 Schubladen und 2 Ablageböden Buchen-Schichtholz Multiplex
Arbeitsplatte aus Buchen-Schichtholz Multiplex (1200 x 600 x 25 mm)
Zentralverschließbare Schubladenbox (H 470 x B 511 x T 600 mm)
Schubladen rollengelagert, Traglast 30 kg, Einzelverriegelung
Schubladeninnenmaß 435 x T 539 mm
Traglast 500 kg gleichmäßig verteilt

H 835 x B 1300 x T 600 mm

Art.	Ausführung	⚖
143.835.007	4 x 90 mm	89 kg
	2 x 510 x 600 mm	



Werkstattwagen

Mit 5 Schubladen und 1 Ablageboden Buchen-Schichtholz Multiplex
Arbeitsplatte aus Buchen-Schichtholz Multiplex (1200 x 600 x 25 mm)
Zentralverschließbare Schubladenboxen (H 470 x B 511 x T 600 mm)
Schubladen rollengelagert, Traglast 30 kg, Einzelverriegelung
Schubladeninnenmaß 435 x T 539 mm
Traglast 500 kg gleichmäßig verteilt

H 835 x B 1300 x T 600 mm

Art.	Ausführung	⚖
143.835.008	4 x 90 mm	97 kg
	1 x 140 mm	
	1 x 510 x 600 mm	



Werkstattwagen

Mit 8 Schubladen
Arbeitsplatte aus Buchen-Schichtholz Multiplex (1200 x 600 x 25 mm)
Zentralverschließbare Schubladenboxen (H 470 x B 511 x T 600 mm)
Schubladen rollengelagert, Traglast 30 kg, Einzelverriegelung
Schubladeninnenmaß 435 x T 539 mm
Traglast 500 kg gleichmäßig verteilt

H 835 x B 1300 x T 600 mm

Art.	Ausführung	⚖
143.835.009	4 x 90 mm	121 kg
	4 x 90 mm	



Werkstattwagen

Mit 4 Schubladen und 1 Schubladenbox
Arbeitsplatte aus Buchen-Schichtholz Multiplex (1200 x 600 x 25 mm)
Zentralverschließbare Schubladenbox (H 470 x B 511 x T 600 mm)
Schubladen rollengelagert, Traglast 30 kg, Einzelverriegelung
Schubladeninnenmaß 435 x T 539 mm
Traglast 500 kg gleichmäßig verteilt

H 835 x B 1300 x T 600 mm

Art.	Ausführung	⚖
143.835.010	1 x 470 x 511 x 600 mm	107 kg
	4 x 90 mm	
	1 x 510 x 600 mm	

Einteilungssortiment zu Werkstattwagen

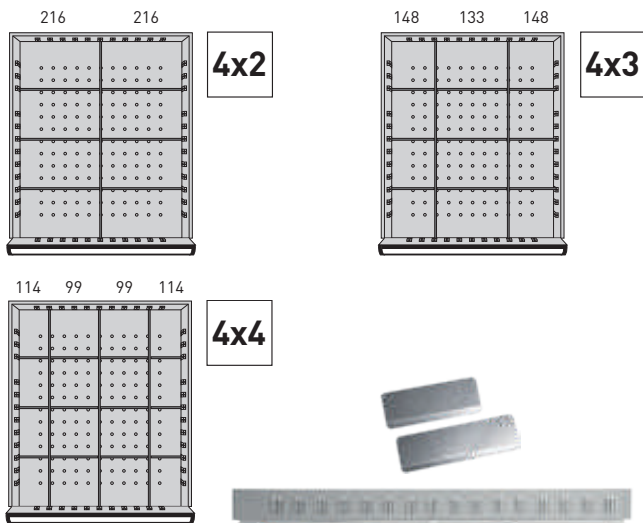

Einteilungssortiment

Höhe 50 mm

Für Schubladen mit Blendenhöhe 90 mm
Nur für Schubladinnenmaß B 435 x T 535 mm
Schlitzwände aus Stahlblech, pulverbeschichtet
Trennblech aus verzinktem Stahlblech, Kanten gerundet

Art.	Fächer	Inhalt	⚖
130.009.008	8	1 Schlitzwand 6 Trennbleche	950 g
130.009.012	12	2 Schlitzwände 9 Trennbleche	1400 g
130.009.016	16	3 Schlitzwände 12 Trennbleche	1850 g



Kunststoff-Schubladeneinsatz

Höhe 50 mm

Mit Facheinteilung
2 Kunststoff-Schubladeneinsätze füllen eine Schublade aus, 435 x 539 mm
Maße B 435 x T 265 x H 50 mm

Art.	Fächer	⚖
130.009.004	4	200 g
130.009.024	24	200 g



Transportwagen



Plattformwagen

Traglast 500 kg gleichmäßig verteilt

H 270 x B 1200 x T 600 mm

Art.	↕
143.270.001	40 kg



Bügelwagen

Griffhöhe: 950 mm

Traglast 500 kg gleichmäßig verteilt

H 270 x B 1200 x T 600 mm

Art.	↕
143.270.002	45 kg



Bügelwagen, mit Rungen

Griffhöhe: 950 mm

Höhe herausnehmbare Rungen: 800 mm

Traglast 500 kg gleichmäßig verteilt

H 270 x B 1200 x T 600 mm

Art.	↕
143.270.003	50 kg



Kistenroller

Traglast 300 kg gleichmäßig verteilt

H 190 x B 610 x T 410 mm

Art.	↕
145.000.015	15 kg



Kistenroller

mit Buchen-Schichtholzplatte und Abrollrand

Traglast 300 kg gleichmäßig verteilt

H 190 x B 610 x T 410 mm

Art.	↕
145.000.020	20 kg



Kistenroller

mit Buchen-Schichtholzplatte, bündig

Traglast 300 kg gleichmäßig verteilt

H 190 x B 610 x T 410 mm

Art.	↕
145.000.022	22 kg

MyKraftwerk WERKZEUG- EINLAGE NACH WUNSCH!

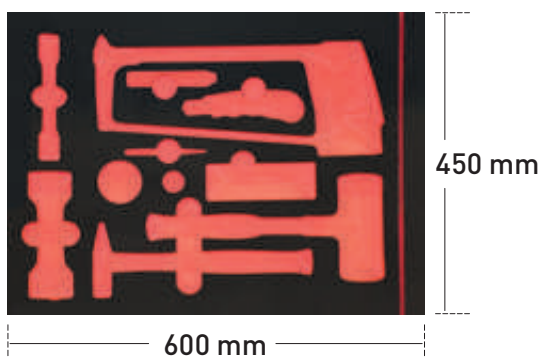

Wie bestellen:

Wählen Sie ihr
Kraftwerk Werkzeug
und wir scannen es



Wählen Sie die
Einlagefarbe

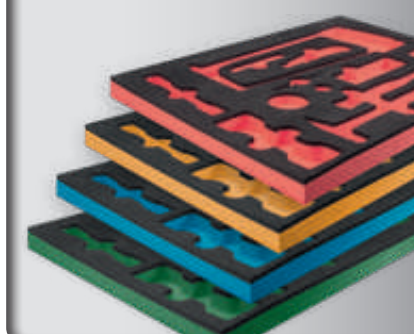

Wählen Sie ihre
Tool Storage Solution





WANDMONTAGE ARTIKEL

WANDSCHRÄNKE

LOCHPLATTENSYSTEME

KOMPLETTLOCHWÄNDE

Wandschränke

- Rückwand mit Vierkantlochung
- Für die sichere und übersichtliche Aufbewahrung von Werkzeugen und Kleinteilen
- Stabile Stahlblechkonstruktion mit Sicherheitszylinderschloss
- Schnelles Umhängen nach Bedarf
- Tür wahlweise rechts oder links anschlagbar
- Fachböden höhenverstellbar

Seite 53



Lochplattensysteme und Komplettlochwände

- Vielseitig und praktisch
- Bei symmetrischer Perforation Perforationsquadrate 10 x 10 mm, Abstand von Mitte zu Mitte 38 mm vertikal und horizontal
- Spezielle Haken und Clips zum einfachen Einsetzen mit Sicherungsstift
- Zum praktischen und sicheren Halten komplexer und schwerer Teile
- Freistehende Lochwände zur griffbereiten Werkzeugübersicht
- Als Raumteiler, Schall- und Splitterschutz verwendbar
- Montage in Reihe und Winkel möglich durch Verschraubung
- Wahlweise ein- oder doppelseitig bestückbar, Montage durch einfache Verschraubung

Seite 54

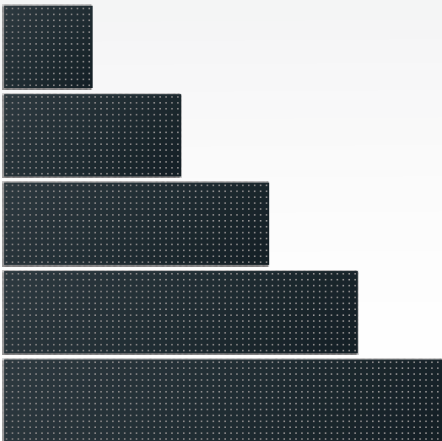

Wandschränke



Werkzeug-Wandschrank

Sämtliches Zubehör passt auf die perforierte Wand
Ein Ablageboden
Schrauben und Befestigungsmaterial für die Montage ist nicht inkludiert
Ein Schlüssel
Rückwand mit Vierkantlochung
Tür wahlweise rechts oder links anschlagbar

H 750 x B 500 x T 200 mm



Art.	Ausführung	B	Δ
122.050.000	1 Abteil 1 	500 mm	14 kg



Werkzeug-Wandschrank

Sämtliches Zubehör passt auf die perforierte Wand
Zwei Ablageböden
Schrauben und Befestigungsmaterial für die Montage ist nicht inkludiert
Zwei Schlüssel
Pro Tür ein unterschiedlicher Schlüssel
Rückwand mit Vierkantlochung
Tür wahlweise rechts oder links anschlagbar

H 750 x B 1000 x T 200 mm



Art.	Ausführung	B	Δ
122.100.000	2 Abteile 2 	1000 mm	22 kg



Werkzeug-Wandschrank

Sämtliches Zubehör passt auf die perforierte Wand
Drei Ablageböden
Schrauben und Befestigungsmaterial für die Montage ist nicht inkludiert
Drei Schlüssel
Pro Tür ein unterschiedlicher Schlüssel
Rückwand mit Vierkantlochung
Tür wahlweise rechts oder links anschlagbar

H 750 x B 1500 x T 200 mm



Art.	Ausführung	B	Δ
122.150.000	3 Abteile 3 	1500 mm	39 kg

Lochplattensysteme

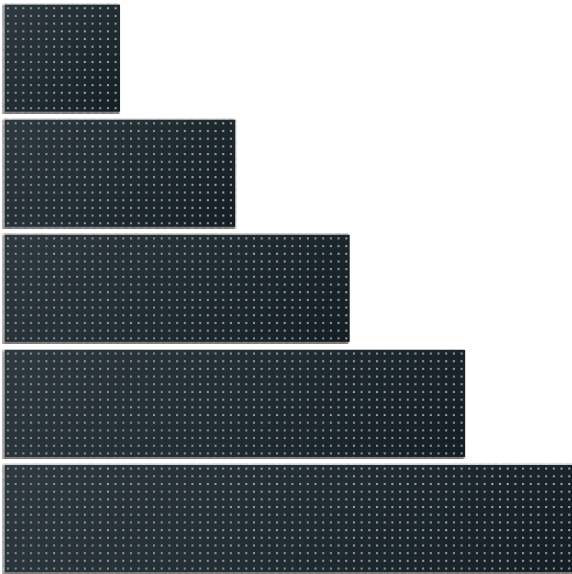

Lochplatten mit Vierkantlochung

In verschiedenen Abmessungen
Stabile Ausführung mit angeschweißten Versteifungen
Allseitig abgekantet

Art.	H	B	⚖
126.100.094	494 mm	494 mm	3 kg
126.100.098	494 mm	988 mm	6 kg
126.100.117	494 mm	1178 mm	7 kg
126.100.148	494 mm	1482 mm	8 kg
126.100.197	494 mm	1976 mm	12 kg

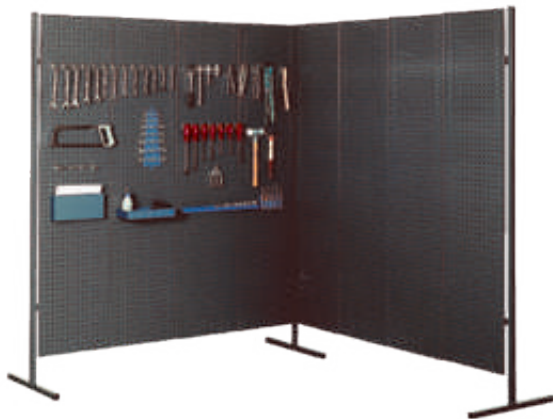

Komplett-Lochwände

- Vierkantlochung
- Freistehende Lochwände zur griffbereiten Werkzeugübersicht
- Als Raumteiler, Schall- und Splitterschutz verwendbar
- Montage in Reihe und Winkel möglich durch Verschraubung stabiler Standsäulen mit einer Gesamthöhe von 2140 mm mit entsprechenden Querstreben in 3 Längen (1018, 1512, 2006 mm)
- Wahlweise ein- oder doppelseitig bestückbar, Montage durch einfache Verschraubung

Art.	H	B	⚖
126.200.028	2130 mm	1000 mm	28 kg
126.200.044	2130 mm	1500 mm	44 kg
126.200.060	2130 mm	2000 mm	60 kg



Standsäule und Querstreben für Lochplatten

Zum Einhängen

Art.	Bezeichnung	L	⚖
126.210.005	Standsäule	2130 mm	5 kg
126.210.004	Querstrebe	1976 mm	4 kg
126.210.003	Querstrebe	1482 mm	3 kg
126.210.002	Querstrebe	988 mm	2 kg



FLÜGELTÜRSCHRÄNKE

Flügeltürschränke

Aus Qualitätsstahlblech, Schweißkonstruktion, mit verstärkten Türen und 3-Punkt Sicherheitsverschluss. Die Fachböden sind höhenverstellbar und aus verzinktem Stahlblech, die Schubladen rollengelagert.

Seite 57 - 58



Flügeltürschränke

Flügeltürschrank, 3-Punkt-Verriegelung

Höhenverstellbare Ablageböden
Belastung je Ablageboden 50 kg
Belastung Schublade 25 kg

H 1000 x B 516 x T 500 mm



Art.	Ausführung	ΔΔ
121.100.001	2 B 491 x T 470 mm	31 kg
121.100.002	2 B 491 x T 470 mm 1 B 369 x T 390 mm	35 kg

Flügeltürschrank

Höhenverstellbare Ablageböden
Belastung je Ablageboden 50 kg

H 1900 x B 516 x T 500 mm



Art.	Ausführung	ΔΔ
121.190.001	4 B 491 x T 470 mm	58 kg

Flügeltürschrank, 3-Punkt-Verriegelung

Höhenverstellbare Ablageböden
Belastung je Ablageboden 50 kg
Belastung Schublade 25 kg

H 1000 x B 950 x T 500 mm



Art.	Ausführung	ΔΔ
121.100.003	2 B 925 x T 450 mm	46 kg
121.100.004	2 1 B 806 T 390 mm	53 kg

Flügeltürschrank, 3-Punkt-Verriegelung

Höhenverstellbare Ablageböden
Belastung je Ablageboden 50 kg

H 1900 x B 950 x T 500 mm



Art.	Ausführung	ΔΔ
121.190.002	4 B 800 x T 390 mm	58 kg

Flügeltürschränke

Flügeltürschrank

Höhenverstellbare Ablageböden
Belastung je Ablageboden 50 kg

H 1900 x B 950 x T 400/600 mm



Art.	Ausführung	T	⚖️
121.190.003	4 B 925 x T 350 mm	400 mm	76 kg
121.190.004	4 B 925 x T 550 mm	600 mm	94 kg

Universalschrank

Mit mittlerer Trennwand, durchgehendem Hutboden
Links höhenverstellbare Ablageböden, rechts 1 Kleiderstange
Belastung je Ablageboden 50 kg

H 1900 x B 950 x T 500 mm



Art.	Ausführung	⚖️
121.190.005	4 B 450 x T 450 mm	91 kg
	1 L 450 mm	

Flügeltürschrank, mit Wertfach

Fachmass: B 925 x T 450 mm
Wertfach mit Sicherheitsschloss, ca. 350 mm hoch und 400 mm tief
Höhenverstellbare Fachböden
Belastung je Ablageboden 50 kg

H 1900 x B 950 x T 500 mm



Art.	Ausführung	⚖️
121.190.006	3 925 x 450 mm	89 kg

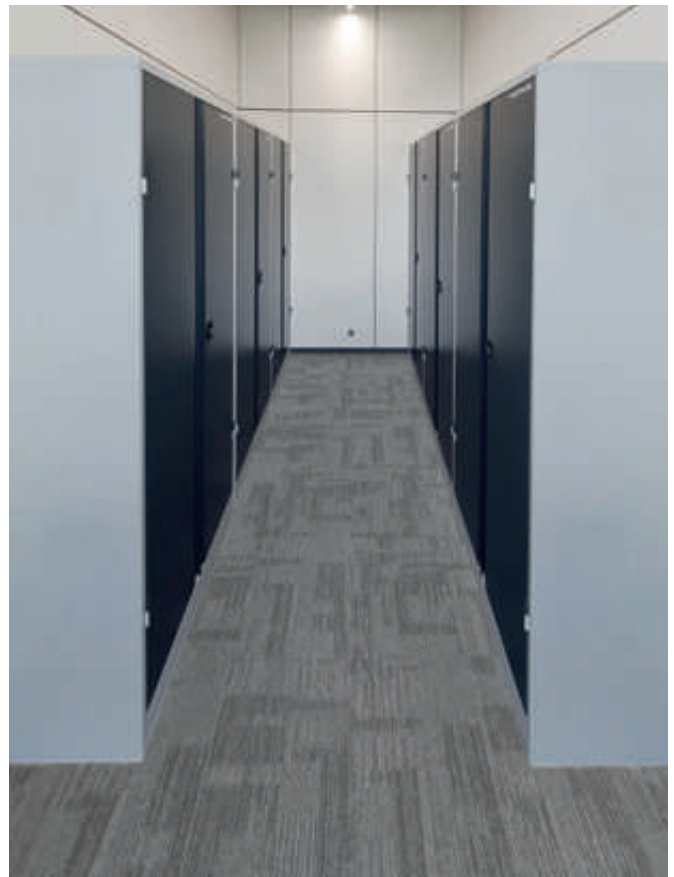



GARDEROBENSCHRÄNKE & SITZBÄNKE

GARDEROBENSCHRÄNKE

SITZBÄNKE

WERTSTOFFSAMMELBEHÄLTER

GARDEROBENSCHRÄNKE
& SITZBÄNKE

Garderobenschränke

- Aus Qualitätsstahlblech, Schweißkonstruktion, mit verstärkten Türen und 3-Punkt Sicherheitsverschluss
- Höhenverstellbare Fachböden aus verzinktem Stahlblech, Belastung je Fachboden ca. 50 kg
- Schubladen rollengelagert, Tragkraft pro Schublade 25 kg, Blendenhöhe 83 mm
Schubladeninnenmaß: Schmale Schublade 396 x 390 mm, breite Schublade 806 x 390 mm

Seite 61



Sitzbänke

- Rahmen und FüÙe in Vierkantrohr
- Sitztiefe 330 mm, Sitzhöhe 400 mm
- Hartholz Lamellen, in natürlichem Lack

Seite 62



Wertstoffsammelbehälter

- Gehäuse aus hochwertigem Stahlblech, pulverbeschichtet
- Radsatz mit 4 Lenkrollen, 2 mit Bremse
- Geeignet für Abfallsammelbehälter mit 120 l

Merkmale der Sammelbehälter:

- Nicht brennbar
- Geruchsreduzierend
- Entwickelt für einfache, unkomplizierte Handhabung
- Station kann vergrößert werden
- Entwickelt für die Verwendung mit Plastikmüllsäcken

Seite 62



Garderobenschränke

Garderobenschränk

Belastung Ablageboden 50 kg

H 1850 x T 500 mm



122.185.002

Art.	Abteile	B	Δ
122.185.001	1	300 mm	31 kg
122.185.002	2	600 mm	54 kg
122.185.003	3	900 mm	73 kg

Garderobenschränk, mit Sitzbank

Sitzbank: H 400 x T 300 mm

Belastung Ablageboden 50 kg

H 2100 x T 500 mm



122.210.001

Art.	Abteile	B	Δ
122.210.001	2	600 mm	57 kg
122.210.002	3	900 mm	93 kg

Garderobenschränk, doppelstöckig

Fachmaß H 800 x B 250 x T 480 mm

Belastung Ablageboden 50 kg

H 1850 x T 500 mm

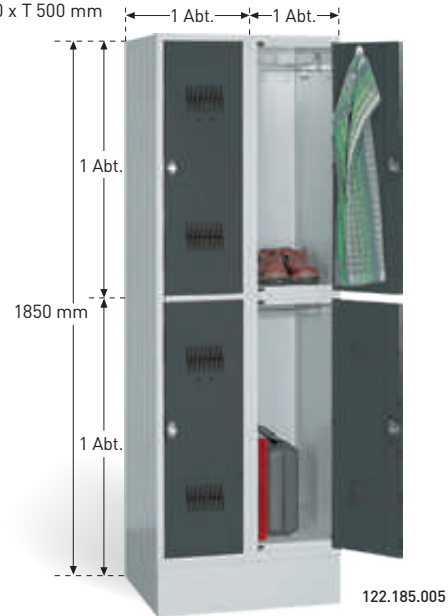

122.185.005

Art.	Abteile	B	Δ
122.185.004	2	300 mm	33 kg
122.185.005	4	600 mm	56 kg
122.185.006	6	900 mm	80 kg

Putzmittelschränk

Tür einschlagend

Links: 4 Ablageböden

Rechts: Helmablage, Kleiderstange, Kleiderhaken, Handtuchhalter

Belastung Ablageboden 50 kg

H 1850 x T 500 mm



Art.	Abteile	B	Δ
122.185.007	2	600 mm	60 kg

Sitzbänke



Sitzbank für Umkleidekabinen

Höhe 400 mm
Füsse mit Kunststoffgleitern

Art.	Ausführung	B	⚖
126.000.090	mit 2 Fusspaaren	900 mm	8 kg
126.000.150	mit 2 Fusspaaren	1500 mm	12 kg
126.000.200	mit 3 Fusspaaren	2000 mm	15 kg

Wertstoffsammelbehälter



Abfallsammelstation, mit 5 Behältern

Mit 5 Behältern à 120 l Volumen
Sammelbehälter zum Andocken an Standbügel
Zum einfachen Entleeren wird der Behälter weggefahren und der Deckel verbleibt an der Station
Standbügel vorgesehen zum Verschrauben auf dem Boden (Lieferung ohne Montagematerial)

H 1270 x B 2150 x T 410 mm

Art.	⚖
145.010.165	165 kg



Wertstoff-Sammelbehälter, fahrbar

Volumen 120 l
Fahrbar durch 4 Lenkrollen, 2 davon mit Feststeller
Abnehmbares Oberteil (380 x 405 x 405 mm) ist mit einer selbsttätig schliessenden Pendelklappe (330 x 306 mm) ausgerüstet, verzinkt

H 1270 x B 410 x T 410 mm

Art.	⚖
145.010.023	23 kg



Wertstoff-Sammelbehälter, stationär

Volumen 80 l
Stationäres Gehäuse
Abnehmbares Oberteil (380 x 405 x 405 mm) ist mit einer selbsttätig schliessenden Pendelklappe (330 x 306 mm) ausgerüstet, verzinkt

H 911 x B 410 x T 410 mm

Art.	⚖
145.010.020	20 kg

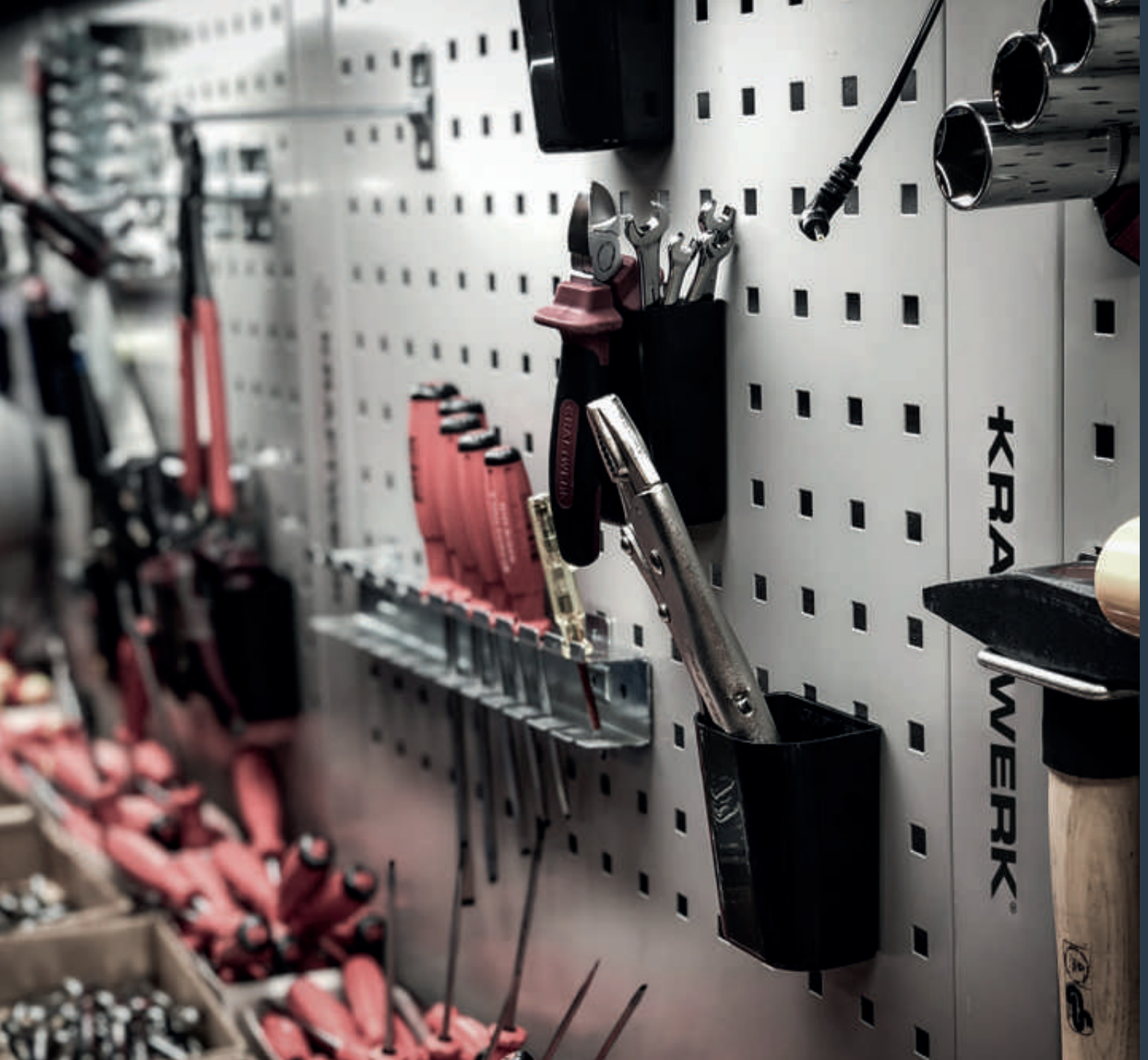

ZUBEHÖR

WERKZEUGHALTER

WERKZEUGHAKEN

ZUBEHÖR

Werkzeughaken | Werkzeughalter

- Perforationsquadrate 10 x 10 mm
- Werkzeughaken und Werkzeughalter passend zu den Lochplattensystemen, Komplettlochwänden und Lochplatten der Werkbänke

Seite 65 - 68

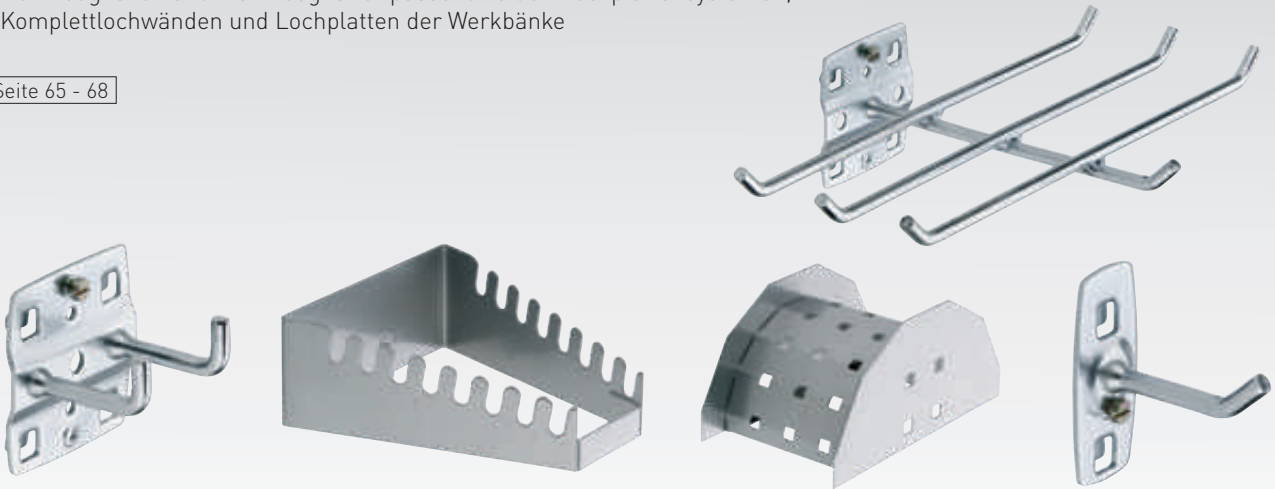

Schubladenunterteilungen

- Bestehend aus 4 Schlitzblechen rechts|links und vorn|hinten sowie Schlitzwänden, aus pulverbeschichtetem Stahlblech und Trennblechen aus verzinktem Stahlblech
- Kanten gerundet

Seite 69

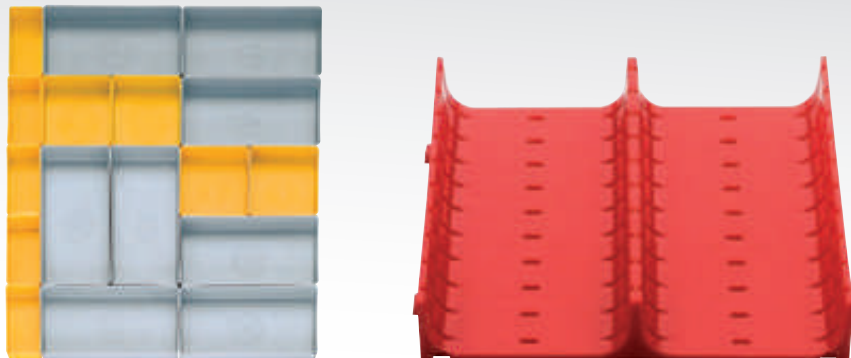

Zubehör

- Einfache Erweiterung des Stauraumes oder Optimierung der Ablagefläche durch umfangreiches und praxisorientiertes Zubehör
- Passend für alle Werkstattwagen mit gelochten Wänden
- Zubehör-Anbauteile sind einhängbar

Seite 70



Werkzeughaken | Werkzeughalter

**Werkzeughaken,
gerader Dorn**

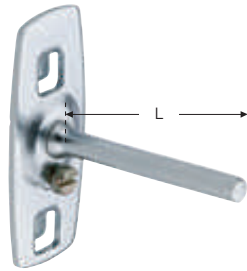

Art.	L	Ø	Δ
145.100.050	50 mm	6 mm	34 g
145.100.102	102 mm	6 mm	46 g
145.100.150	150 mm	6 mm	56 g

**Werkzeughaken,
schräges Hakenende**

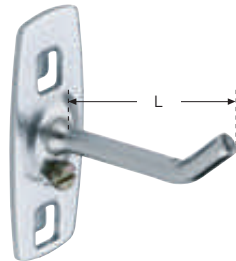

Art.	L	Ø	Δ
145.120.050	50 mm	6 mm	34 g
145.120.100	100 mm	6 mm	46 g
145.120.150	150 mm	6 mm	56 g
145.120.200	200 mm	6 mm	68 g

**Werkzeughaken,
senkrechtes Hakenende**

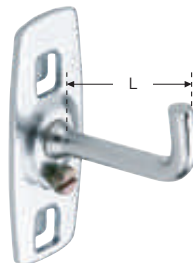

Art.	L	Ø	Δ
145.111.035	35 mm	6 mm	34 g
145.111.070	70 mm	6 mm	46 g
145.111.135	135 mm	6 mm	56 g

Werkzeughalter

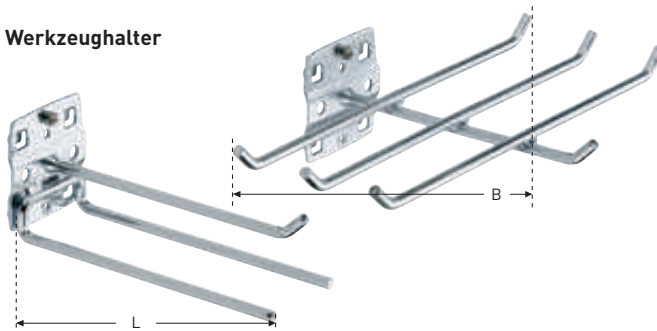

Art.	Ausführung	B	L	Ø	Δ
145.113.045	3-fach	45 mm	150 mm	6 mm	170 g
145.113.140	6-fach	240 mm	140 mm	6 mm	256 g

**Werkzeughaken,
doppelt, mit geradem Dorn**

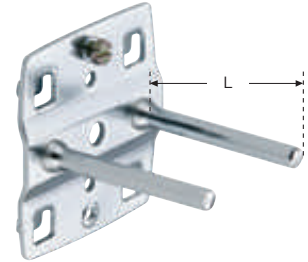

Art.	L	Ø	Δ
145.110.050	50 mm	6 mm	74 g
145.110.102	102 mm	6 mm	98 g
145.110.150	150 mm	6 mm	118 g

**Schräghaken,
für Einsätze**

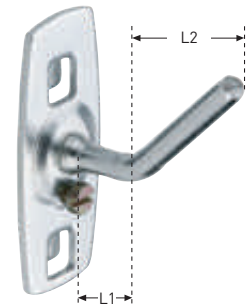

Art.	L1	L2	Ø	Δ
145.121.040	15 mm	40 mm	6 mm	34 g

**Werkzeughalter,
doppelt, senkrechtes
Hakenende**

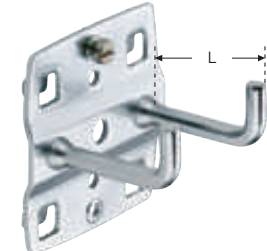

Art.	L	Ø	Δ
145.112.035	35 mm	6 mm	76 g
145.112.050	50 mm	6 mm	80 g
145.112.075	75 mm	6 mm	90 g
145.112.150	150 mm	6 mm	98 g

**Werkzeugklemme,
einfach**



Art.	Ø	Δ
145.122.006	6 mm	24 g
145.122.010	10 mm	25 g
145.122.013	13 mm	26 g
145.122.016	16 mm	27 g
145.122.019	19 mm	28 g

Werkzeugklemme, grosse Grundplatte



Art.	L	Ø	ΔΔ
145.123.025	25 mm	25 mm	58 g
145.123.028	28 mm	28 mm	60 g
145.123.032	32 mm	32 mm	64 g

Werkzeugklemme, doppelt



Art.	Ø	ΔΔ
145.128.006	6 mm	54 g
145.128.010	10 mm	54 g
145.128.013	13 mm	58 g
145.128.016	16 mm	68 g
145.128.019	19 mm	60 g

Zangenhalter



Art.	B	T	ΔΔ
145.125.035	35 mm	20 mm	62 g
145.125.055	55 mm	20 mm	66 g
145.125.075	75 mm	20 mm	68 g

Sägenhalter

Für 4 Sägen
Bitte paarweise bestellen



Art.	T	H	ΔΔ
145.128.080	80 mm	52 mm	86 g

Rundhalter

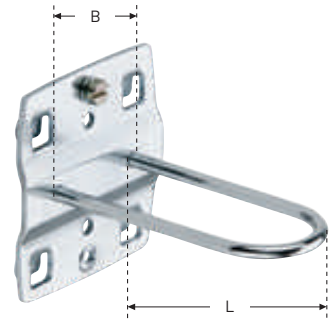

Art.	B	L	ΔΔ
145.124.027	27 mm	65 mm	68 g

Maschinenhalter



Art.	Ø	ΔΔ
145.126.040	40 mm	68 g
145.126.060	60 mm	72 g
145.126.080	80 mm	80 g

Rohrhalter



Art.	B	Ø	ΔΔ
145.127.060	35 mm	60 mm	114 g
145.127.100	35 mm	100 mm	156 g

Schraubenschlüsselhalter

Für 8 Schlüssel

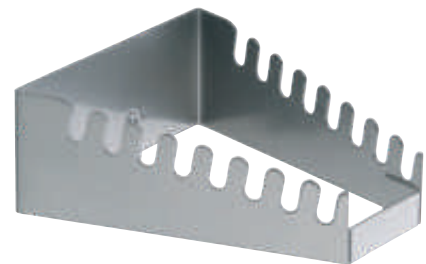

Art.	T	B	ΔΔ
145.129.137	137 mm	124 mm	220 g

Werkzeughalter

Schraubenschlüsselhalter

Für 10 Schlüssel



Art.	H	B	Δ
145.129.227	227 mm	57-147 mm	480 g

Bohrerhalter

Mit 14 Löchern:
 Ø je 2x 3.0-4.2-6.5-7.5-8.5-16.5 mm
 je 1x 10.5-12.5 mm

Mit 28 Löchern:
 Ø je 4x 3.2-4.2-6.5-7.5-8.5-16.5 mm
 je 2x 10.5-12.5 mm



Art.	B	T	Δ
145.130.200	200 mm	28 mm	200 g
145.130.390	390 mm	28 mm	400 g

Bithalter



Art.	B	T	Δ
145.132.150	150 mm	35 mm	200 g

Werkzeughalter

Zum Selbstbohren



Art.	B	H	T	Δ
145.134.340	340 mm	55 mm	135 mm	1100 g

Schraubendreherhalter

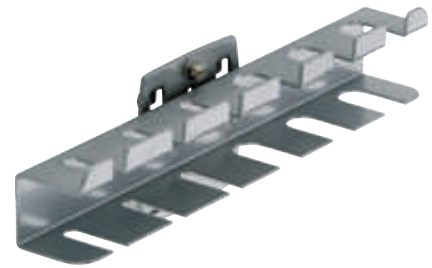

Art.	Ausführung	B	T	Δ
145.129.200	für 6 Teile	200 mm	30 mm	200 g
145.129.390	für 12 Teile	390 mm	30 mm	400 g

Innensechskanthalter



Art.	B	H	Δ
145.131.200	200 mm	73 mm	300 g

Steckschlüsselhalter

Mit 12 Löchern

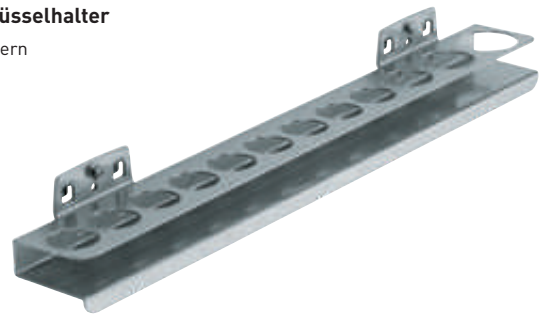

Art.	B	H	Δ
145.133.390	390 mm	30 mm	500 g

Kombinationshalter, 2-teilig

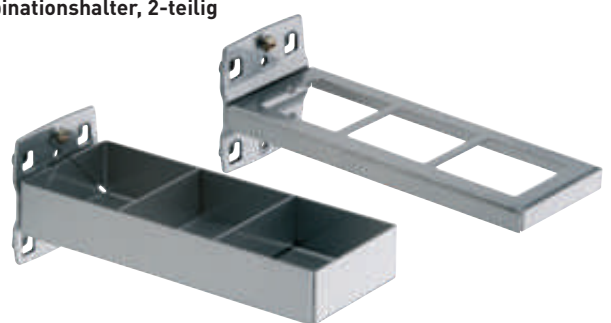

Art.	B	L	Δ
145.135.150	55 mm	150 mm	400 g

Schlauchhalter

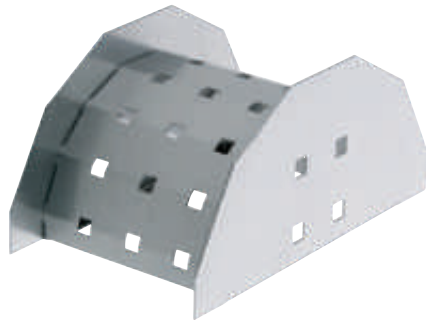

Art.	B	L	⚖
145.136.230	230 mm	125 mm	600 g

Ablageplatte



Art.	B	T	⚖
145.138.350	350 mm	125 mm	600 g
145.138.445	445 mm	150 mm	900 g

Trägerschiene

Für Lochwände mit Lochquadraten 10 x 10 mm
Für Sichtlagerkästen



Art.	H	B	⚖
145.139.495	495 mm	60 mm	418 g

Hakensortiment, 18-teilig

Bestehend aus

- Werkzeughalter, schräges Hakenende, 5 x Art. 145.120.050
- Werkzeughalter, senkrecht Hakenende, 2 x Art. 145.111.070
- Werkzeughalter, doppeltes senkrecht Hakenende, 2 x Art. 145.112.035 | 1 x Art. 145.112.050
- Werkzeugklemme einfach: 2 x Art. 145.122.010, 1 x Art. 145.122.013
- Zangenhalter, 2 x Art. 145.125.055
- Schraubenschlüsselhalter 8-fach, 1 x Art. 145.129.137
- Schraubendreherhalter 6-fach, 1 x Art. 145.129.200
- Bohrerhalter 14-fach, 1 x Art. 145.130.200

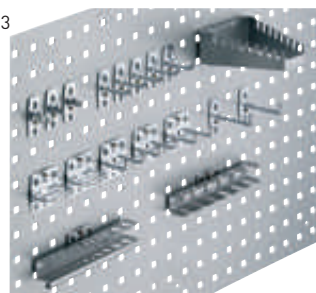

Art.	⚖
145.140.018	1400 g

Werkzeughalter für Runddosen



Art.	Ausführung	B	∅	⚖
145.137.001	1-fach	100 mm	70 mm	200 g
145.137.002	3-fach	300 mm	70 mm	600 g

Grundplatte



Art.	Ausführung	⚖
145.138.001	klein	20 g
145.138.002	gross	40 g

Hakensortiment, 28-teilig

Bestehend aus

- Werkzeughalter, schräges Hakenende; 3 x Art. 145.120.050 | 3 x Art. 145.120.050 | 3 x Art. 145.120.100
- Werkzeughalter, senkrecht Hakenende 4 x Art. 145.111.035 | 2 x Art. 145.111.070 | 2 x Art. 145.111.135
- Werkzeughalter, doppeltes senkrecht Hakenende, 6 x Art. 145.112.035
- Maschinenhalter 1 x Art. 145.126.040
- Zangenhalter 2 Stk. Art. 145.125.035
- Schraubenschlüsselhalter 8-fach, 1 x Art. 145.129.137
- Schraubendreherhalter 6-fach, 1 x Art. 145.129.200
- Bohrerhalter 14-fach, 1 x Art. 145.130.200
- Sägenhalter, 2 x Art. 145.128.080

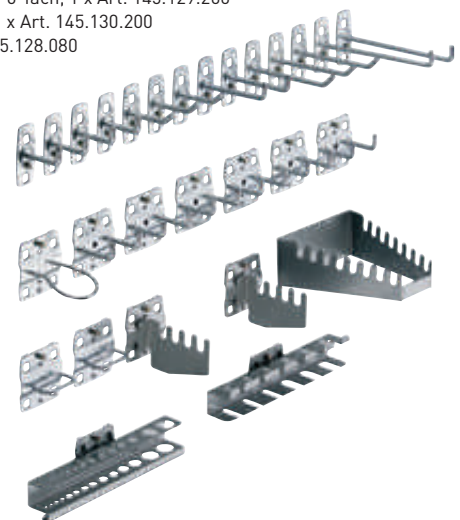

Art.	⚖
145.140.028	2000 g

Schubladenunterteilungen

Einsatzkästen-Satz

Für Norm- und Kleinteile



Art.	Inhalt	ΔΔ
133.102.000	8 x E 40 1 4 x E 40 2 5 x E 40 3, 17-teilig	100 g
133.102.001	4 x E 40 1 9 x E 40 2 11 x E 40 3, 24-teilig	100 g

Muldeneinsatz

Zur Lagerung von Bohrern, Schneid- und Kontrollwerkzeugen
Zur Unterteilung mit Beschriftungsreitern, im Abstand von 14 mm geschlitzt
ABS, rot
Maße 150 x 150 mm

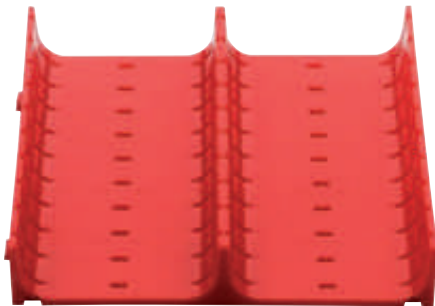

Art.	Mulden	ΔΔ
133.101.002	4	100 g
133.101.003	3	100 g
133.101.004	2	100 g

Trennwand

ABS, rot

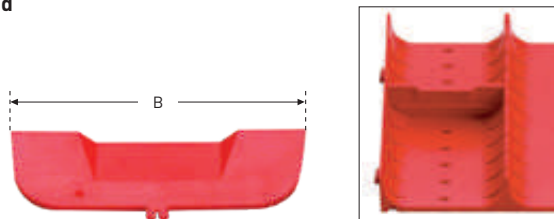

Art.	Inhalt	ΔΔ
133.120.000	Trennwand für 4 Mulden B 36 mm	50 g
133.120.001	Trennwand für 3 Mulden B 47 mm	50 g
133.120.002	Trennwand für 2 Mulden B 73 mm	50 g

Muldeneinsatz

Für Bohrer und Schneidwerkzeuge, 3 Mulden 4-teilig, 6 Mulden 3-teilig

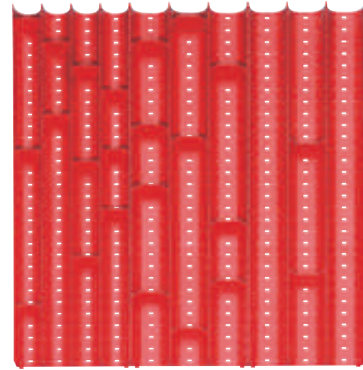

Art.	Inhalt	ΔΔ
133.101.000	16 Steckwände 34 mm 8 Steckwände 46 mm	100 g
133.101.001	20 Steckwände 34 mm 6 Steckwände 46 mm	100 g

Fräser-/Werkzeughalter

ABS, rot, beliebig verlängerbar.
Verschraubung durch gelochten Schubladenboden



Art.	Ø	DIN Ø	ΔΔ
133.110.000	12.2 mm	13 mm	100 g
133.110.001	15.5 mm	16 mm	100 g
133.110.002	21.5 mm	22 mm	100 g
133.110.003	25 mm	25.5 mm	100 g
133.110.004	26.5 mm	27 mm	100 g
133.110.005	31.2 mm	32 mm	100 g
133.110.006	37.5 mm	38 mm	100 g
133.110.007	39.5 mm	40 mm	100 g
133.110.008	49.5 mm	50 mm	100 g



Zubehör

Papierrollenhalter

Zum Einhängen an eine Lochwand oder an einen Werkstattwagen
Nicht benötigte Laschen werden zusammengedrückt
Rohrdurchmesser = 20 mm,
Für Papierrollen bis Ø 300 mm
Einfache Erweiterung des Stauraumes oder Optimierung der
Ablagefläche durch umfangreiches und praxisorientiertes Zubehör
Passend für alle Werkstattwagen mit gelochten Wänden
Zubehör-Anbauteile sind einhängbar

H 150 x B 300 x T 220 mm



Art.	H	B	T	⚖️
145.143.010	150 mm	300 mm	220 mm	1.6 kg

Ablagefach

Zum Einhängen an eine Lochwand oder an einen Werkstattwagen
Einfache Erweiterung des Stauraumes oder Optimierung der
Ablagefläche durch umfangreiches und praxisorientiertes Zubehör
Passend für alle Werkstattwagen mit gelochten Wänden
Zubehör-Anbauteile sind einhängbar

H 60 x B 215 x T 90 mm

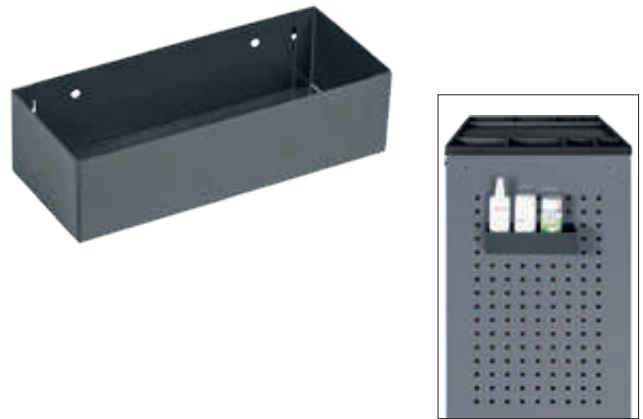

Art.	H	B	T	⚖️
145.143.011	60 mm	210 mm	85 mm	0.5 kg

Ablagefach mit Griff für 8 Dosen

Zum Einhängen an die Lochwand oder Werkstattwagen
Nicht benötigte Laschen sind einzudrücken
Fachgröße 75x80 mm, großer Griff, variabel einteilbar (= Chemiedosenhalter)
Einfache Erweiterung des Stauraumes oder Optimierung der Ablagefläche
durch umfangreiches und praxisorientiertes Zubehör
Passend für alle Werkstattwagen mit gelochten Wänden
Zubehör-Anbauteile sind einhängbar

H 100 x B 300 x T 160 mm

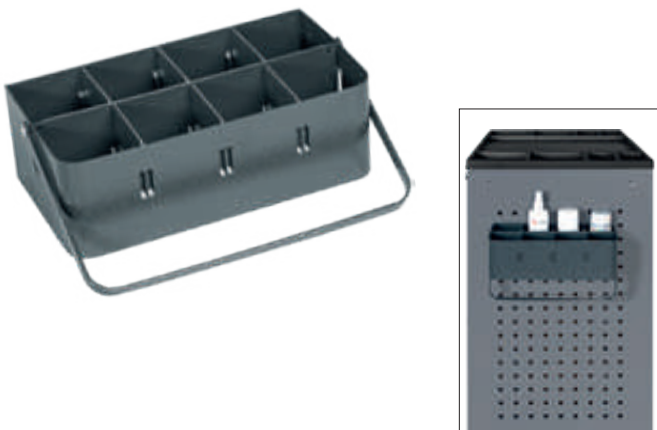

Art.	H	B	T	⚖️
145.143.012	100 mm	300 mm	160 mm	2.5 kg

Papierkorb

Zum Einhängen an eine Lochwand oder an einen Werkstattwagen
Einfache Erweiterung des Stauraumes oder Optimierung der
Ablagefläche durch umfangreiches und praxisorientiertes Zubehör
Passend für alle Werkstattwagen mit gelochten Wänden
Zubehör-Anbauteile sind einhängbar

H 300x B 300 x T 160 mm



Art.	H	B	T	⚖️
145.143.013	300 mm	300 mm	160 mm	3.5 kg

Kraftwerk Kundenprojekt



#MyKraftwerk

KRAFTWERK®

FAVORITE TOOLS SINCE 1979



Folgen Sie uns:



/kraftwerktools



/kraftwerktools



/kraftwerktools

#kraftwerk #myfavoritetools

Art. 903.012.000 | V1-20